

附 12-2

2021 年  
广东省高职教育教学  
改革研究与实践项目  
申报书

支撑材料

项目名称：产教融合背景下虚拟仿真技术的应用研究——以服装与服饰设计专业高职本科协同培养为例

主持人：鹿新杰 (签章)

推荐学校：广东技术师范大学 (盖章)

手机号码：18520266001

电子邮箱：251653290@qq.com

# 目 录

一、 身份证明.....	1
二、 项目成员支撑材料.....	2
(一) 与项目有关的教改与实践基础.....	2
1. 校级教改项目:	
服装设计创新创业教育课程建设与教学研究- 设计运营一体化“工作室”课堂模式的探索.....	3
2. 省级高职教改项目:	
基于工匠精神的服装与服饰设计专业(2+2)实践教学体系的研究与实践.....	8
3. 校级教学质量与教学改革工程项目:	
广东技术师范大学-佛山市顺德区纺织服装协会校外实习实践基地项目.....	11
4. 新疆传统刺绣传承与实践创新研究.....	13
5. 瑶绣产业化人才培养开发研究.....	15
6. 瑶绣新产品开发.....	19
(二) 本项目相关的论文、作品、展览、获奖.....	21
1. 《基于CLO3D技术的服装设计运营一体化工作室模式探索》.....	22
2. 《基于虚拟仿真技术构建服装展示新模式的探索》.....	26
3. 《激光雕刻工艺在棉型织物中的应用与艺术表现》.....	31
4. 《非遗视野下连南瑶族服饰刺绣在现代服饰中的运用与实践》.....	37
5. 《工业互联网背景下广东瑶绣的传承与发展路径研究》.....	44
6. 《女装乳突量的位置与数值分析》.....	48
7. 首届“广东纺织服装非遗推广大使”.....	54
8. 广东时装周春季非遗主题发布会.....	55
9. 《麒麟瑞祥》.....	56
10. 《瑶秋兰》.....	57
11. 《2017SDPE&PIC中国（广州）国际网印喷印数码印花展》.....	58
12. 《2018“VGRASS东华杯”第十二届中国大学生服装立体裁剪设计大赛(指导学生获奖)》.....	60
13. 《第九届“省长杯”工业设计大赛服装专项赛初赛优秀指导奖》.....	61
14. “广州国际轻纺城杯”2019广东大学生优秀服装设计大赛(指导学生获奖)优秀指导奖.....	62
15. “广州国际轻纺城杯”2020广东大学生优秀服装设计大赛(指导学生获奖)优秀指导奖.....	63
16. 外观设计专利-裙子.....	64

## 项目组人员情况证明

项目主持人，鹿新杰，男，32岁，讲师，目前是广东技术师范大学美术学院在职人员（普通教师）。特此证明！

### 项目参与人员信息表

姓名	性别	年龄	职务/职称	工作单位	分工	人员类别
鹿新杰	男	32	讲师	广东技术师范大学	项目总体调度与实施	普通教师
和琪	女	45	讲师	广东技术师范大学	前期调研及相关资料整理	普通教师
董雪丹	女	35	讲师	广东技术师范大学	技术课程模块构建	普通教师
蔡蕾	女	45	教授	广东技术师范大学	校企合作模块构建及实施	普通教师
吴妍	女	27	讲师	广东技术师范大学	实训课程模块构建及实施	普通教师

项目主持人所在学院盖章：



教务处盖章：



2021年11月22日

## 二、项目成员支撑材料

### (一) 与项目有关的教改与实践基础



# 广东技术师范学院文件

广师院〔2017〕223号

---

## 广东技术师范学院关于公布2017年 校级教学改革与研究项目立项名单的通知

各有关单位:

根据《关于开展2017年校级教学改革与研究项目申报工作的通知》(广师教〔2017〕62号)精神,我院组织开展了2017年校级教学改革与研究项目的评审立项工作。现将立项名单予以公布,并就有关事项通知如下:

### 一、立项情况

学院对申报项目进行了形式审查,并组织校外专家对推荐项目进行了评审;根据专家意见,对个别项目的项目类别予以调整。最后确定2017年校级教学改革与研究项目立项48项,其中重点

项目 15 项，一般项目 30 项，委托项目 3 项（见附件）。

## 二、项目研究要求

（一）校级教学改革与研究项目是学院教学工作的重要组成部分，项目实施成效是推荐参评省级教育教学改革项目的重要参考。各单位应高度重视，加强日常支持、指导与管理工作，督促项目承担人员按要求做好项目研究工作。

（二）各项目负责人要统筹项目研究工作，在规定时间内在“教学改革项目管理系统”中提交结题材料。

（三）教务处于每年下半年定期开展项目的中期检查、结题验收。重点及委托类教改项目的结题，由教务处严格把关，通过聘请校内外专家、统一结题评审。成效显著的项目优先推荐参评校级及以上教学成果奖。凡检查、验收不合格或不能按时结题的项目，将严格按照《广东技术师范学院教学改革与研究项目管理办法》（广师院〔2015〕159号）作相应处理。

## 三、其他事项

（一）凡项目相关信息变更，如项目建设内容及成果形式发生重大调整、更换项目负责人或超出结题时间不能结题需延期的，均须项目负责人提出申请，并经所在单位签署意见，附相关证明材料后，报送教学改革与发展研究中心。

（二）联系人：周周；电话：020-38256728；办公地点：教学改革与发展研究中心（本部行政楼 202A）。

附件：2017 年校级教学改革与研究项目立项名单





## 2017 年校级教学改革与研究项目立项名单

项目编号	项目名称	负责人	项目负责人	项目组成员	项目类别	拟结题时间	资助额度 (万元)
JGZD201701	“互联网+”时代下微课教学模式研究——以《工程材料》课程为例	王敏	机电学院	林峰, 曹耿华, 刘一雄, 彭海燕, 高吉祥	重点	2020年9月	0.5
JGZD201702	基于网络和移动云平台的混合教学改革研究	伍银波	自动化学院	岑健, 周卫, 肖应旺, 姜允志, 王中生	重点	2020年9月	0.5
JGZD201703	基于微课的大学英语拓展课翻转教学模式设计与实践	张仁霞	外国语学院	汤闻励, 陆文敏, 张海华, 张喆, 许悦婷	重点	2020年9月	0.5
JGZD201704	翻转课堂结合 TBL 教学模式在设计材料与工艺课程中的应用研究与实践	罗向兼	机电学院	鄢莉, 殷科, 刘兴, 刘翔	重点	2020年9月	0.5
JGZD201705	引入无损检测人员资格考核标准和校企合作合作的无损检测课程建设与改革	韩新莹	自动化学院	唐德翠, 侯耀民, 马寅山, 李虎山	重点	2020年9月	0.5
JGZD201706	运用微课开展线性代数教学模式改革的研究与实践	林沛	电子与信息学院	王春安, 朱铮宇	重点	2020年9月	0.5
JGZD201707	基于工作过程系统化的《物流系统规划与设计》课程改革与实践	陈月明	管理学院	廖颖宁, 肖桂春, 王芳, 严武元, 黄成法	重点	2020年9月	0.5
JGZD201708	基于混合教学的光电信息实践教学模式改革	戴军	光电工程学院	陈泳竹, 仇云利, 陈耿炎, 郑允宝	重点	2020年9月	0.5
JGZD201709	基于项目模块化和工作过程的视觉传达设计(师范)专业工作室制梯级课程体系建设	杨璇	美术学院	吴振全, 周洁, 张锋美, 周冬梅	重点	2020年9月	0.5
JGZD201710	面向“智慧交通”的交通运输专业新型实践课程体系建设	李锋	汽车与交通工程学院	杜灿宜, 李杰浩, 李薇, 王思卓, 邓雯苑	重点	2020年9月	0.5
JGZD201711	运用微课、慕课开展代数课程混和式教学模式改革的 研究与实践	黄凤英	数学与系统科学学院	梁海华, 马震远, 陈月红, 孙中举, 翁伟明, 张姣玲	重点	2020年9月	0.5

JGYB201725	服装设计创新创业课程建设与教学研究——设计运营一体化“工作室”课堂模式的探索	美术学院	鹿新杰	蔡蕾, 苏成, 董雪丹, 和琪	一般	2019年9月	0.2
JGYB201726	Matlab 数学实验课程中学生过程性评教机制的研究与实践	数学与系统科学学院	唐四云	罗操	一般	2019年9月	0.2
JGYB201727	基于多主体参与的课堂教学质量过程性评价模式探索与实践	数学与系统科学学院	付辉	刘晓勇, 周原, 叶海山, 江朝勇	一般	2019年9月	0.2
JGYB201728	在课堂外创建学习社群的探索	法学与知识产权学院	郑丹霞	周娅, 张英, 李楠	一般	2019年9月	0.2
JGYB201729	引入 CDIO 工程教育理念的电子技术实验教学创新与实践	广东工业实训中心	马锐军	向丹, 赵先美, 郑文争, 苏宏英	一般	2019年9月	0.2
JGYB201730	高校思想政治理论课的建设与改革	马克思主义学院	余翔	汪永智, 李琴, 李尚旗, 陈杨, 陈曦, 曾志浩, 李田, 赵蕊, 刘绮婷, 孟令蓉, 秦素茵, 李冬娜, 金素端, 罗伟玲	一般	2019年9月	0.2
JGYB201731	装饰琉璃课程应用型人才培养体系的改革与实践	美术学院	赵婷婷	彭小杭, 蔡蕾, 刘淑泓, 黄淳青, 鹿新杰	一般	2019年9月	0.2
JGYB201732	基于商业生态理论构建我校大学生创新创业教学生态圈	创新创业学院	彭炜锋	陈晓桁, 李伟健, 宋玉林, 王娟	一般	2019年9月	0.2
JGYB201733	数学建模与大学数学教学的融合——培养学生创新精神与创新能力的探索与实践	数学与系统科学学院	陈艳美	游志福, 姜曼丽, 孙中举, 张姣玲	一般	2019年9月	0.2
JGYB201734	建设“纳米光子学导论”为应用性课程的改革探索	光电工程学院	林旭升	仇云利, 郑允宝, 李娜娜	一般	2019年9月	0.2
JGYB201735	基于学生基础实践课过程性评教机制的研究与实践	广东工业实训中心	邹胤	姚屏, 王晓军, 万鑫, 林月皎	一般	2019年9月	0.2
JGYB201736	以社会需求能力为导向的交通运输专业人才培养调研体系研究	汽车与工程学院	李薇	孔春玉, 王思卓, 李锋, 邓雯苑, 吴彦潮	一般	2019年9月	0.2



# 广东省教育厅

---

## 广东省教育厅关于公布 2018 年省高等职业 教育教学质量与教学改革工程教育教学 改革研究与实践项目立项名单的通知

各高等职业院校、有关本科高校，省教育研究院：

根据《广东省教育厅关于做好 2018 年省高等职业教育教学质量与教学改革工程项目申报和认定工作的通知》（粤教职函〔2018〕194 号），经申报、评审和公示，现将 2018 年省高等职业教育教学质量与教学改革工程教育教学改革研究与实践项目立项名单（见附件 1）予以公布，并就有关事宜通知如下：

一、省高职教育教学改革研究与实践项目实行项目管理，主要由所在单位教改项目管理部门负责。有关单位应严格按照要求，加强对项目的日常管理，做好项目开题、过程管理及结题验收等工作，具体要求详见附件 2。

二、项目研究与实践期为 2-3 年，开始时间为 2019 年 9 月，未经批准不得延长项目研究与实践时间。请有关学校于 2019 年 10 月 15 日前，以正式公文形式将经开题论证的教育教学改革研究与实践项目申报书（Word 电子版、PDF 扫描件）和开题报告

书（Word 电子版、PDF 扫描件）等材料发至我厅职终处备案，电子邮箱：gdzyjy@qq.com，邮件主题：学校全称+教育教学改革研究与实践项目开题材料。

联系人：杨帆、张坚雄，联系电话：(020)37629455、37627715。

- 附件：1.教育教学改革研究与实践项目立项名单  
2.省高职教育教学改革研究与实践项目管理有关材料



公开方式：主动公开

校对入：杨帆

## 附件 1:

## 广东技术师范大学

## 2018 年省高等职业教育教学改革研究与实践项目立项名单

序号	参与单位	项目编号	项目名称	项目负责人
1	广东技术师范大学	GDJG2019077	新师范背景下广东省职教师资培养困境及改革策略研究	罗平
2	广东技术师范大学	GDJG2019078	职教师资人才心理健康教育翻转课堂的实践与研究	王明粤
3	广东技术师范大学	GDJG2019079	信息化背景下高职院校会计教师专业标准研究	张颜瑜
4	广东技术师范大学	GDJG2019080	基于“大平台+”和共享核的高职本科协同育人影视类专业实践教学模式研究	陈军
5	广东技术师范大学、广东建设职业技术学院、广州番禺职业技术学院	GDJG2019081	高职本科协同育人机制的研究与实践——以建筑电气与智能化专业为例	李丽
6	广东技术师范大学、广东理工职业学院	GDJG2019082	新工科背景下高职本科协同培养物联网创新创业人才的新模式研究与实践	陈荣军
7	广东技术师范大学、广东农工商职业技术学院	GDJG2019083	高职本科协同育人下会计学专业本科段的衔接路径实践研究	蔡文英
8	广东技术师范大学、广东农工商职业技术学院	GDJG2019084	高职与本科衔接三二分段一体化人才培养改革研究与实践——以数字媒体技术专业为例	陈雪梅
9	广东技术师范大学、广东女子职业技术学院	GDJG2019085	电子商务专业高职本科协同育人试点改革的研究与实践	肖茵茵
10	广东技术师范大学、广东省外语艺术职业学院	GDJG2019086	学前教育专业高职本科协同育人试点改革的实践	陶红
11	广东技术师范大学、广州番禺职业技术学院	GDJG2019087	高职本科一体化金融学专业教学标准研究与实践	刘茂平
12	广东技术师范大学、广州番禺职业技术学院	GDJG2019088	基于工匠精神的服装与服饰设计专业(2+2)实践教学体系的研究与实践	蔡蕾
13	广东技术师范大学、广州铁路职业技术学院	GDJG2019089	商务英语专业高本协同育人研究与实践	贺显斌
14	广东技术师范大学、河源职业技术学院	GDJG2019090	协同育人模式下的高本贯通课程建设研究	张海燕
15	广东技术师范大学、河源职业技术学院、广州番禺职业技术学院	GDJG2019091	高本衔接“三二分段”机械设计制造专业贯通式人才培养模式创新实践	罗永顺
16	广东技术师范大学、深圳信息职业技术学院	GDJG2019092	软件工程专业高职与本科协同育人一体化衔接研究与实践	梁鹏



广东技术师范大学2020年校级教学质量与教学改革工程项目拟立项名单

序号	所在单位	项目类型	项目负责人	职称	项目名称	
1	美术学院	省精品资源共享课升级	林涓	教授	漆艺	
2	机电学院	虚拟仿真实验教学一流课程培育项目	张帆	高级工程师	工业机器人虚拟仿真实验教学	
3	机电学院		罗忠辉	教授	数字信号采集与分析虚拟仿真实验	
4	教育科学与技术学院		陈雪梅	副教授	数据结构与算法虚拟仿真实验教学系统	
5	教育科学与技术学院		朱妹	副教授	摄影技术虚拟仿真实验教学	
6	音乐学院	线下一流课程	李爱民	副教授	声乐基础	
7	自动化学院	混合式课程	唐德翠	副教授	计算机控制技术	
8	法学与知识产权学院		朱显荣	副教授	法学	
9	美术学院		周冬梅	副教授	美术学科教学法	
10	美术学院		杨璇	副教授	平面构成	
11	文学与传媒学院		秦绿叶	副教授	教师口语技能训练	
12	计算机科学学院	在线开放课程	郝刚	讲师	Java 程序设计	
13	机电学院		陈飞昕	讲师	工程力学	
14	工业中心		黄涌	讲师	电路	
15	汽车与交通工程学院		李薇	讲师	交通仿真软件分析与应用	
16	外国语学院		黄南芳	讲师	新闻英语视听说	
17	自动化学院		袁飞	讲师	传感器与检测技术	
18	文学与传媒学院		杨欣	讲师	用图说话—漫谈摄影	
19	财经学院		陈平	讲师	政府与非营利组织会计	
20	机电学院		左茜	讲师	材料成型原理	
21	自动化学院		卓越工程师教育培养计划试点专业	张光勇	副研究员/副院长	电气工程及其自动化
22	数学与系统科学学院	卓越教师培养计划试点专业	陈玉明	副教授/专业负责人	数学与应用数学(师范)	
23	外国语学院		贺显斌	教授/院长	英语(师范)	
24	文学与传媒学院		白崇	教授/副院长	汉语言文学(师范)	
25	法学与知识产权学院	产教融合、校企协同培养班	曾晓昉	副教授/专业负责人	卓越知识产权法律人才创新班	
26	机电学院		杨勇	教授/院长	智能制造工程创新班	
27	计算机科学学院		肖政宏	教授/副院长	传智播客黑马精英班JAVAEE方向	
28	美术学院		陈静敏	副教授/副院长	服装服饰产业创新班	
29	空间安全学院		罗建植	副教授/工作组成员	网络空间安全创新班	
30	文学与传媒学院		教学团队	余爱春	教授	中国现当代文学教学团队
31	财经学院			李勤	副教授	财务会计教育
32	计算机科学学院			刘晓勇	教授/副院长	数据科学与大数据技术专业教学团队
33	光电工程学院		产业学院	何影记	教授/院长	量子点光学工程学院
34	法学与知识产权学院			黄俊辉	教授/院长	法律服务产业学院
35	美术学院		蔡蕾	教授	广东技术师范大学-佛山市顺德区纺织服装协会校外实习实践基地	
36	美术学院		徐晓莉	副教授	广州技术师范大学-品索设计实践教学基地	
37	美术学院		余湖松	副教授	广东技术师范大学-广东省工艺美术珍品馆实践教育基地	
38	外国语学院		王瑛	讲师	广东技术师范大学-广州市新华聚科信息科技有限公司实践教学基地	

39	自动化学院	校外实践基地	曾庆猛	讲师	广东技术师范大学—深圳市利和兴股份有限公司校外实践教学基地
40	自动化学院		王冠培	讲师	广东技术师范大学—深圳市辰普森信息咨询有限公司“BIM+”校外实践教学基地
41	电信学院		程静	讲师	广东技术师范大学—广州智能装备研究院有限公司校外实践教学基地
42	文学与传媒学院		朱华英	讲师	广东技术师范大学文学—华南理工大学附属实验学校教育实习基地
43	计算机科学学院		叶海山	讲师	广东技术师范大学—东软睿道T人才开发校外实践基地
44	音乐学院		刘春红	一级演员	音乐学院—广州市金桂园小学大学生实践教学基地
45	法学与知识产权学院		李小萍	副教授	广东技术师范大学—珠海斗门农业农村局法治乡村建设大学生实践教学基地
46	光电工程学院		万巍	讲师	广东技术师范大学—广东省半导体产业技术研究院实践教学基地
47	光电工程学院		陈湛旭	副教授	广东技术师范大学—东莞市捷和光电有限公司实践教学基地
48	管理学院		肖雄松	讲师	广东技术师范大学—广州致知文化股份有限公司互联网教育与新媒体企业实践教学基地
49	机电学院	刘大维	实验师	广东技术师范大学—广东省机械研究所实践教学基地	



新疆传统刺绣传承与实践创新研究合作协议书



甲方（委托方）：广州市尚域创展企业管理咨询有限公司

乙方（受托方）：广东技术师范大学

乙方项目负责人：蔡蕾 项目成员：李恒华、鹿新杰

一、总体目标

从2019年6月至12月间，分期分批进行新疆民族特色刺绣培训创新人才的培养和实践，对新疆民族特色刺绣进行传承与实践创新研究，更好地传承新疆民族特色刺绣文化，创新文化产品，推动新疆民族特色刺绣产业化发展。

二、甲乙双方具体合作内容及权利义务事项

1、甲方

(1) 负责项目日常工作的协调组织，为项目合作提供相关的条件和良好的环境，确保项目管理的权威性和执行力。

(2) 负责组织、挑选绣娘及其他相关配套技术人员参加培训，建立相应管理制度进行培训人员的管理和绣品设计制作。

(3) 根据双方确定的工作内容和计划、工作部署，筹集和落实资金，确保各项工作经费保障。

(4) 甲方培训人员到乙方培训的交通、食宿费用由甲方负责。

2、乙方

(1) 以生产性保护为目标，将“创新、技术、技能、生产”融为一体，培养“一专多能”型人才，对新疆传统刺绣进行传承与实践创新研究。

(2) 乙方负责的培训内容包括：①基础培训：色彩搭配、图案设计；②能力培训：审美能力、文创产品研发能力；③技法培训：广绣、潮绣、瑶绣的针法和技法。并且在培训结束后有一项融入自己民族元素和结合所学刺绣技艺特点的刺绣作品。

(3) 乙方负责在每一期培训结束前将讲师教案 PPT、有关文字资料和培训过程的照片及时提供给甲方。

(4) 绣娘培训分批进行，每批不少于 20 人，每期培训时间为三周。

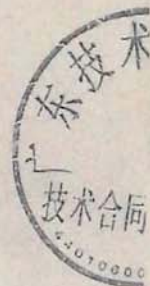





(5) 培训地点为乙方院校。

(6) 乙方负责安排好在校培训期间绣娘的相关食宿，根据新疆的饮食习惯做好合理的安排，并负责控制好食宿应产生的费用。培训期间绣娘产生的有关费用由甲方承担。

(7) 乙方负责绣娘在校培训期间的人身安全保障工作。

三、甲方需支付给乙方项目费按 2400 元人民币/每期/每个绣娘计算，如果甲方组织绣娘总人数高于 20 人，乙方按实际人数收取。少于 20 人原则上不立项。签订合同后，5 日内支付当期培训的全额费用，如甲方没能按期付款，乙方有权单方面停止协议合同。结算时，由乙方负责开具正式税务发票。甲方承诺经费使用没有违反八项规定和各个方面的经费使用管理办法。

四、每日培训时间为上午 8：20-11：30，下午 14：20-16：40。

五、乙方收款开户银行名称、地址和账号：

开户银行：中国建设银行广州天河工业区支行

开户名称：广东技术师范大学

账号：4400 1470 5130 5031 7023

六、本协议书一式四份，甲、乙双方各执两份。

七、本协议未尽事宜，由甲乙双方协商解决。

甲方：广州市尚域创展企业管理有限公司

授权代表：

日期：2019 年 6 月 21 日



乙方：广东技术师范大学

授权代表：

日期：2019 年 月 日



项目名称：瑶绣产业化人才培养开发研究

甲方（委托方）：广东瑶族博物馆

乙方（受托方）：广东技术师范学院

项目负责人：蔡蕾 项目成员：王羊羊，苏成，吴妍，董雪丹，刘雯雯，柯慧明，鹿新杰

项目总监：刘颖悟

一、总体目标：

从2015年起至2017年间，分期分批进行绣娘的培养和实习，更好地传承瑶绣文化，创新文化产品，推动瑶绣产业化发展，带动瑶区群众脱贫致富。

二、甲乙双方具体合作内容及权利义务事项

1、乙方负责制定绣娘培养计划，具体包括：

- 1) 以“创新、技术、技能、生产”融为一体，培养“一专多能”型人才为目标，制定绣娘培养计划。
- 2) 每学年在已获得资格证书的绣娘当中精选 35 名绣娘进行美术、设计等理论与实践相结合的培养。
- 3) 每批绣娘分 2 期，分初级班和中级班各一期，按先后顺序进行初、中级课程进行培养。每期培养时间为 1 个月。
- 4) 初级班培训以邀请设计专业讲师到连南进行培训为主，中级班培训可组织绣娘骨干到乙方院校跟班培训，同时辅以外出参





观、交流讨论等形式。

2、甲方负责日常工作的协调组织，为项目合作提供相关的条件和良好的环境，确保项目管理的权威性和执行力。

1) 组织绣娘培训和绣品制作，负责绣娘管理。负责组织、挑选绣娘及其他相关配套技术人员参加培训，建立相应管理制度进行有效管理，提供多媒体课室以供教学顺利进行，确保培训人员的相对稳定，减少人员流失，实现培训效果的最大化。

2) 提供经费保障。根据双方确定的工作内容和计划、工作部署，筹集和落实资金，确保各项工作经费保障。

3、乙方专业讲师到连南进行培训的交通、食宿费用由乙方负责，甲方绣娘到乙方培训的交通、食宿费用由甲方负责。

三、项目负责人：蔡蕾 项目成员：王羊羊，苏成，吴妍，董雪丹，刘雯雯，柯慧明

项目总监：刘颖悟

四、初级班甲方需支付给乙方项目经费按 2800 元人民币/每期/每个绣娘计算，甲方提供多媒体课室供培训使用。如果甲方组织绣娘人数低于或高于 35 人，乙方按实际人数收取，少于 28 人原则上不立项。签订合同后，5 日内支付 80% 的项目费，另 20% 的项目费待项目培训结束，取得广东技术师范学院美术学院课程培训证后 7 天内付清。如甲方没能按期付款，乙方有权单方面停止协议合同。结算时，由乙方负责开具正式税务发票。

五、中级班甲方需支付给乙方项目费按 3500 元人民币/每期/每

个绣娘计算，如果甲方组织绣娘人数低于或高于 35 人，乙方按实际人数收取。少于 28 人原则上不立项。签订合同后，5 日内支付 80% 的项目费，另 20% 的待项目培训结束，取得广东技术师范学院美术学院课程培训证后 7 天内付清。如甲方没能按期付款，乙方有权单方面停止协议合同。结算时，由乙方负责开具正式税务发票。

六、乙方在收到首期项目费后，次日起 5 日内交付项目培训计划，每日培训时间为上午 9:00-11:00，下午 14:30-16:30。

七、乙方收款开户银行名称、地址和账号：

开户银行：中国建设银行广州市天河工业区支行

开户名称：广东技术师范学院

账号：4400 1470 5130 5031 7023

八、本协议书一式四份，甲、乙双方各执两份。

九、本协议未尽事宜，由甲乙双方协商解决。



甲方：广东瑶族博物馆

乙方：广东技术师范学院

授权代表：



授权代表：



日期：2015 年 8 月 17 日

日期：2015 年 8 月 17 日



# 广东瑶族博物馆

## 项目结题意见书

广东瑶族博物馆与广东技术师范学院 2015 年 8 月签订的瑶绣产业化人才培养开发研究项目，主要内容为分期分批进行绣娘的培养和实习，更好地传承瑶绣文化，创新文化产品，推动瑶绣产业化发展，带动瑶区群众脱贫致富。该项目负责人为蔡蕾。现项目已顺利完成初级班和中级班的培养培训工作，并取得良好的效果，顺利结题。





合同编号：

# 技术开发（委托）合同

项目名称：瑶绣新产品开发

委托方（甲方）：广东瑶族博物馆

受托方（乙方）：广东技术师范学院

签订日期：2016年8月8日

签订地点：广东省广州市

有效期限：2016年8月8日至2016年8月20日



中华人民共和国国家科学技术部印制

复印件与原件相符



第一条 本合同研究开发项目的要求如下：

一、甲乙双方本着平等互利、共同发展的原则，依照《中华人民共和国合同法》有关规定，自愿订立协议如下：

1.乙方项目成员：姚斌 陈宜人

2.以下产品总金额已包含了乙方为甲方设计产品的设计费用、产品费用、包装费用、打版费用以及税票和运费。

3.甲方委托乙方设计并生产以下定制产品样版，大批量生产由甲方自行解决。

类别	单品名称	数量	设计费	出版费	小计	备注
背景墙装饰画	装饰画	10	2800/全套	全套 10 件共计 1200	4000	
茶具周边产品	杯垫 (1)	2	4800/全套	全套 14 件共计 1500	6300	
	杯垫 (2)	2				
	茶壶垫	1				
	茶道六君子收纳袋	1				
	茶席	1				
	纸巾盒外包套	1				
	品茶坐垫	2				
	毛巾外包袋	1				
	香炉袋	1				
	茶袋	1				
茶饼袋	1					
包类	手提包	8	600/件	8 件共计 4500	9300	
机绣费	牛仔服、装饰画			14 件共计 3500	3500	
合计		32	金额：贰万叁仟壹佰元整 (¥23100)			

4.乙方设计的产品需经甲方确认后方可生产样版，产品和版权归甲方。



## 二、项目成员支撑材料

### (二) 本项目相关的论文、作品、展览、获奖



主管/主办 陕西省社会发展研究会

国内统一连续出版物号 CN 61-1499/C

国际标准连续出版物号 ISSN 2095-9923

# 新丝路

09

2020

- ★ “一带一路”背景下的吉隆口岸发展路径研究
- ★ 创新创业教育对提升大学生就业竞争力的作用研究
- ★ 株洲市城乡统筹发展幸福区建设现状分析及对策研究
- ★ “一带一路”背景下海南自由贸易港海关监管制度创新研究
- ★ “一带一路”需求下“国际关系+多语种”人才协同创新培养模式研究

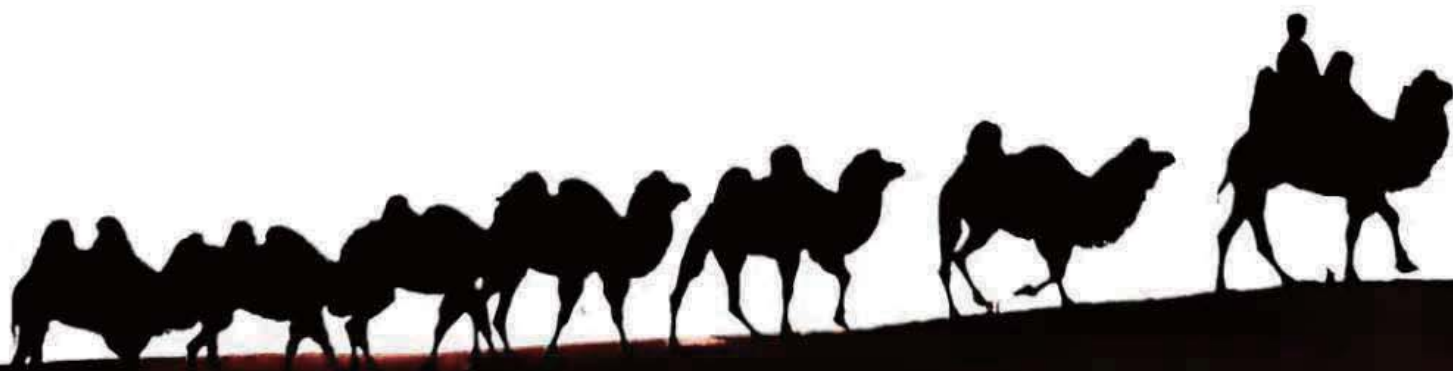

2020年(中旬刊)

ISSN 2095-9923



26>

9 772095 992195

# 新丝路

## New Silk Road

2020年9月(中旬)

- |            |                                     |
|------------|-------------------------------------|
| 国内统一连续出版物号 | CN 61-1499/C                        |
| 国际标准连续出版物号 | ISSN 2095-9923                      |
| 广告经营许可证    | 6100004000030                       |
| 邮发代号       | 52-199                              |
| 主管/主办      | 陕西省社会发展研究会                          |
| 出版单位       | 陕西新丝路杂志社有限公司                        |
| 社长/主编      | 张锐                                  |
| 执行主编       | 崔彦                                  |
| 副社长        | 张宏安                                 |
| 副主编        | 张义学 王峰                              |
| 编辑部主任      | 张言伟 宋鲁伟                             |
| 编辑部        | 古晓娟 孔延丽 王艳 赵益博 董阳阳 屈薇<br>信娅妮 张文飞 王聪 |
| 视觉中心       | 王力恒 和蓉                              |
| 新媒体中心      | 刘宇斌                                 |
| 经营中心       | 连乙菡 张林                              |
| 专题部        | 杨晓荣                                 |
| 通联部        | 向荣成 张红燕 袁刚                          |
| 行政部        | 王珊                                  |
| 联系电话       | 029-87567708                        |
| 投稿邮箱       | xslzss@126.com                      |
| 地址         | 西安市 666 号信箱                         |
| 邮编         | 710075                              |
| 出版日期       | 每月 10 日                             |
| 定价         | 50 元                                |
| 印刷         | 陕西金和印务有限公司                          |
| 法律顾问       | 陕西百望律师事务所 程向辉主任                     |
| 丝路新闻网      | www.xslzz.com                       |
| 广告代理       | 西安旭日广告文化传播有限公司<br>陕西富吉广告文化传播有限公司    |
| 合作媒体       | 维普资讯网                               |

### 版权声明

本刊所刊载的所有文章均不代表本编辑部观点。作者文图责任自负，如有侵犯他人版权或其他权利行为，本刊概不负连带性责任。

版权归本编辑部所有，翻版必究。凡向本刊投稿，如无特殊说明，一律视为作者同意授权本刊出版及以合作的网络平台传播该作品，如有例外请书面说明。

# 弘扬丝路精神 传承丝路文化



从《共产党宣言》看新时代中国共产党人的初心和使命·····	李鑫 (164)
党的领导是国家治理的核心·····	张莲花 (165)
“互联网+”引领大学生党员“两学一做”常态化制度化路径探析·····	张曦 (167)
高职学生党员高质量发展的创新与实践研究·····	刘文韬, 王阳合 (169)

## ◆ 传媒广角

媒介融合进程中传媒商业模式的创新·····	王玥敏 (171)
论电视节目后期编辑技巧·····	鲁婷婷 (172)
自媒体对传统媒体的冲击分析·····	冯国庆 (174)
运用融媒体创新红色文化资源传播方式研究·····	马璇 (175)
社交时代短视频在新闻传播领域的应用·····	谢林丝 (177)

## ◆ 图书档案

5G 技术在高校图书馆中的应用探析·····	杨婷婷 (178)
“互联网+教育”中的著作权保护问题研究·····	易颜 (179)
浅谈“互联网+”时代图书馆阅读推广策略·····	于敏 (180)
新媒体视角下高校图书馆数字阅读推广研究·····	陈冰云, 张彤 (181)
浅谈图书馆如何提高读者服务水平·····	冀瑞生 (182)
创建国家卫生城市档案资料的收集与整理措施研究·····	王丽 (183)
事业单位档案管理工作的优化路径探讨·····	何伟 (184)

## ◆ 文化与艺术

浅析京剧《八大锤》中的人物塑造与流变·····	方龙龙 (185)
基于大数据时代的信息化安全性服装设计模式研究·····	李海英 (186)
英汉翻译技巧与方法研究·····	朱学浩 (188)
女性画家笔下的扫盲运动主题创作·····	梁韵 (189)
释意论指导下外交汉英口译策略研究·····	张雨露 (190)
浅谈原创音乐剧《丝路·青春》中蕴含的中国传统文化人文精神·····	邵百艳 (192)
试析汉初游侠之风·····	贺娇娇 (194)
浅谈交响乐队中的大提琴演奏员应具备的能力·····	尤丽吐斯·克玛力 (196)
试论黄梅戏艺术生长元素——“俗”·····	陈晨 (198)
传统工艺美术与现代创意的结合研究·····	原泉 (199)
导演温子仁电影的视听语言特征·····	范玮强 (200)
谈圆号演奏中应注意的音准和气息问题·····	康健 (202)
工艺美术在视觉传达设计中的运用探究·····	牛珂 (204)
浅谈踏虎鹿花的发展及数字媒体技艺背景下的创新性研究·····	李燕, 何昱轩 (205)
《黄帝内经》“无为”思想浅析·····	万政铄, 朱旭露 (206)
论色彩情感化在产品设计中重要性·····	田丹宁 (207)
浅析现代音响与调音艺术·····	古力阿牙提·艾麦提 (208)
大号在管弦乐队和重奏中的重要性及演奏技法研究·····	唐炜 (209)
纪录片教学实践如何塑造“新疆形象”·····	谢荣磊 (210)
基于 Clo3D 技术的服装设计运营一体化工作室模式探索·····	鹿新杰 (213)



# 基于 Clo3D 技术的服装设计运营一体化工作室模式探索

鹿新杰

(广东技术师范大学美术学院, 广东 广州 510000)

**摘要:**服装3D设计软件在织物悬垂性模拟以及服装虚拟缝纫上的优异表现,为服装设计展示提供了新的途径和思路,本文通过对这一技术的运用,探讨了服装设计到运营的一体化的思路,并对不同的面料品类渲染进行试验,找到最优的渲染参数,通过实验,面料密度,粒子间距,面料厚度是影响渲染效果最主要的参数,并且粒子间距应根据面料的密度做出合理调节。

**关键词:**虚拟缝纫 渲染;一体化

目前的产业链中服装样衣设计需要设计师、制版师、工艺师的紧密协作,设计师提出款式设计,制版师依据款式设计做结构裁片设计,工艺师根据版型做缝纫处理形成样衣,由模特试穿,进行弊病分析与调节,各环节相关人员对样衣设计进行优化,形成最终的样衣,样衣确定之后,产品的展示是以平面的摄影图来引导消费者对服装的款式、色彩、面料、穿着体验的判断。针对传统设计展示过程时间周期长,消耗人力物力大的问题,本文结合CLO3D技术整合设计、制版、样衣、展示工序,设计环节自由调整修改,实时反映虚拟缝纫同步展示样衣效果,通过对面料合理渲染并结合虚拟空间场景,提出了设计运营一体化的工作室解决方案。

## 一、虚拟模型创建

基于CLO3D的实现步骤如下:①绘制样板,这个工作可以在服装CAD制版中完成,可以适当的保留作图基础线和符合点,有利于虚拟缝纫的对位,基础线则有利于虚拟缝纫后对服装结构平衡的调整和检验,保存为DXF—AAAA格式,在clo3D中导入DXF文件,2D版型数据信息准确地显示在样板窗口。②放置样板,同步操作后,2D样板同步到虚拟模特窗口,放置样板的过程主要是将裁片合理的安排在虚拟模特相应位置的过程,安排点模式有利于裁片与人体的曲面贴合,在这个过程中进一步检查样板。③虚拟缝合:选择自由缝纫工具对裁片进行对位缝合,可以通过确定缝纫线长度的方式进行缩放,选择智能缝纫工具将前后片对应的肩线、侧缝线、分割线等对应部位进行虚拟缝合。在服装的制作中我们经常要进行褶皱的缝纫,自由褶皱只需选定缝线两端进行线自由缝纫就可。百褶裙的缝纫则需要根据褶的大小进行褶的分配。④执行同步模拟命令,衣服与模特进行穿着模拟。

## 二、版型调整

版型的调整可以从两个角度进行入手,一是服装的外观,这与传统试衣是一致的,外观造型形态未达到要求的位置可以调节2D版型,如衣长,肩宽,松量等尺寸。二是从服装的舒适度角度进行版型调整,基于服装压力和松紧度的可视化,可以清晰角度进行版型调整,基于服装压力和松紧度的可视化,可以清晰角度的审视服装与身体的贴体程度和应力结构,便捷的调整服装与身体的舒适性。从图1中可以看到服装在颈部和胸部部分呈现不舒适的穿着状态,需要对这两个部位做出尺寸的调整,本实验采用了袖窿加深1cm,领窝肩部加宽1cm,同时根据领窝重新量取领围的方式做出版型调整。



图1 服装压力松紧度可视化

## 三、效果渲染

软件对生成的3D着装效果图提供渲染模式,在这个模式中我们可以选择面料色彩、物理特性、质感等条件,对胚样进行渲染。这个过程我们也可以通过导出obj格式,在keyshot和maya软件中完成,通过对每一个部分赋予面料肌理特征,调整面料属性,做写实化的处理,图是采用的keyshot软件进行面料渲染(详见表1)。

表1 调节参数列表

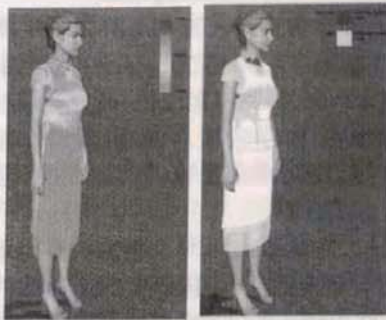
面料属性	面料1	面料2	面料3
材质类型	雪纺	雪纺纱	辅料包边条
厚度(mm)	0.3	0.2	0.2
密度	25	18	20
纬纱/经纱强度	49/49	40	38
弯曲强度(经纱/纬纱)	38/38	30	20
变形率(经纱/纬纱)	20/20	28	36
变形强度(经纱/纬纱)	30/30	31	28
弹性	2	1	0
粒子间距	80	60	30

## 四、结语

设计运营一体化工作室方案主要解决两个部分的问题,一是加快服装的结构设计,二是3D服装的展示。在2D到3D的过程中主要是优化服装的结构设计,简化服装结构设计流程,直观的调整版型同步设计效果的过程。虚拟现实的问题是通过自带的渲染器或通过MAYA, keyshot等软件进行织物渲染,结合虚拟现实技术的发展我们可以为产品提供一个虚拟空间购物场景。对面料的渲染需要恰当的调节面料的织物属性,粒子间距值较大时面料相对精细,对面料的厚度、密度的参数相应调高,为了面料的平整效果要协调好面料的经纬纱强度与面料密度的关系。

### 参考文献:

[1]梁惠斌,张守用.虚拟三维服装展示技术的现状与发展趋势纺织导报,2015(3) D19.

作者简介:鹿新杰(1989—),男,汉族,广东广州人。主要研究方向:计算机图形图像,服装设计技术。

基金项目:校级项目“服装设计创新创业教育课程建设与教学研究——设计运营一体化‘工作室’课堂模式的探索(项目编号:JGYB201725)。



# 文艺生活

2018/01

中旬刊 总第1080期

湖南省文化厅主管

湖南省文化馆主办

W E N Y I S H E N G H U O

中国核心期刊(遴选)数据库收录期刊

中国科技期刊数据收录期刊

龙源期刊网数据库收录期刊





# 文艺生活

Wen Yi Sheng Huo

(中旬刊)

(1956年创刊)

2018年第02期(总第1080期)

(2018年1月15日出版)

主管单位: 湖南省文化厅

主办单位: 湖南省文化馆

出版单位: 文艺生活杂志社

发行单位: 文艺生活杂志社

社长: 叶伟平

总编: 曹隽平

主编: 戴慎崇

执行副社长: 曾冬

副社长: 吴纯

执行主编: 尚雪辉

执行副主编: 雷保平

编辑: 周桂芳

易丽媛

编辑部地址: 长沙市天心区杉木冲西路

邮政编码: 410004

电话: 0731-88856947

电子邮箱: wysbjb@vip.163.com

网址: www.wyshedu.com

国际标准刊号: ISSN1005-5312

国内统一刊号: CN43-1143/I

邮发代号: 42-267

广告经营许可证号: 430100S021号

武汉工作站电话: 027-87863429 / 87864086

印刷: 湖南雅嘉彩色印刷有限公司

法律顾问: 湖南卓夫律师事务所熊威律师

## 目录 CONTENTS

本刊发表的稿件、图片,文责由作者自负。如有侵犯他人著作权,由作者承担法律责任,本刊概不承担连带责任。

### 文学新论

- 001 中国古代战争经典小说的兵学意义  
——《孙子兵法》在《三国演义》中的实战运用 ..... 赵雁羽
- 003 浅谈《活着》中有庆的死亡 ..... 陈翠筱
- 004 浮世中的追求 ..... 倪诗睿
- 006 空项与想象,缺失与填充  
——浅析严歌苓小说《女房东》的心物关系 ..... 陈婉婷
- 007 竹之韵 ..... 田可君
- 008 浅析《苏菲的选择》中苏菲之死 ..... 赵姿婷

### 艺术广角

- 009 论佛教题材对现代玉雕发展的影响 ..... 姚瑶
- 010 新前卫的策略与拓展 ..... 杨彪
- 013 农民画的艺术特点分析 ..... 张雪梅
- 015 浅谈书法图式视觉呈现对创作的作用 ..... 黄淑敏
- 016 论传统造物之宜兴紫砂壶 ..... 查沁怡
- 017 书法墨迹中的心理学 ..... 崔继芸
- 018 浅谈徽派文化对于当代展览馆的艺术影响  
..... 桑艺郡 常小磊 孙雯雯
- 019 关于摄影艺术中绘画元素的应用分析 ..... 汪海 罗潇潇
- 020 试论良渚玉器的鉴定与珍赏 ..... 张宇挺

### 文艺研究

- 021 校园图书馆精品阅读区陈列设计策略 ..... 张欣宇 张鸿鹏 李思远
- 023 纹必有工 饰必有意  
——传统纹饰在博物馆展陈设计中的运用 ..... 赵涛 李文瑾



# C 目 录 CONTENTS

250 不忘初心 不懈奋斗 梦想终能成真 ——对十堰市茅箭区大川镇精准扶贫工作的体验和感触 .....	陈姝宇
252 积极应对新媒体环境 牢固树立正确的媒介观 .....	王小磊
255 网络小说文化产业化发展策略探析 .....	郑玉梅 黄涪斌 李童彬
257 基于 KJ 法的“蚁族”居住空间拥挤杂乱问题解决研究 .....	张儒麟 王 娟
259 野兽派花店与艺术家的跨界合作 .....	黄 橙
261 浅析我国宣传社会主义核心价值观公益广告的特点 .....	何 进 张云峰
262 勤于道具,乐于道具 .....	余广东
264 略谈高级服装定制的前世今生 ——以“心水时装”为例 .....	邓兆萍
266 网购时代包装设计的品牌推广作用 .....	武传超
267 浅谈三维动画与网页动画的审美比较 .....	马连富
268 论书籍翻阅设计的情感化 .....	谢云镭
269 跨屏传播生态下的广告模式升级路径探究 .....	温 暖
270 中国网络动画产业现状探析 .....	支 婷
271 读习近平文艺思想心得体会 .....	刘 敏
272 基于 Clo3D 技术构建服装展示新模式的探索 .....	鹿新杰
273 数字媒体时代 Photoshop 笔刷应用的现状与新需求 .....	马 兴
274 论体验性景观的塑造 .....	尹星入
275 浅析物理感知在新媒体艺术作品中的重要性 .....	季 婕
276 浅谈卡通形象在视觉传达中的优势运用 .....	韩若洋
277 中国动画的发展历史及其现状分析 .....	王韵涵
278 快速提高手机摄影技法的有效方法 .....	陈艳兰
279 论手机摄影 .....	田 极
280 论新时代创造型编辑的四重境界 .....	李 炎
281 探究广播播音主持人应具备的魅力与素养 .....	杨楚楚
282 新媒体时代传统媒体记者角色转变分析 .....	赵子剑
283 浅析博物馆讲解员的语言艺术及技能 .....	李 晶
284 新形势下乡镇有线电视系统的故障及其维修 .....	詹惠群
285 谈舞美设计师的美学修养 .....	石永安
286 谈图书馆服务理念和服务工作的发展与创新 .....	迟利平

## 作品选登

287 水彩静物画 .....	李军伟
288 .....	付轩宇 黄夏丽 吕瑾宛,等

### 本刊声明

来稿凡经本刊使用,如无电子版、有声版方面的特殊声明,即视作投稿者同意授权本刊及本刊合作媒体进行信息网络传播及发行。



# 基于 CLO3D 技术构建服装展示新模式的探索

鹿新杰

(广东技术师范学院, 广东 广州 510000)

**摘要:**clo3D 技术的运用大大简化了服装结构设计的流程, 可以快速的在虚拟场景中展示服装结构设计的 3D 效果, 随着技术的发展, 在服装购物的过程中, 3D 试衣虚拟系统也快速的建立起来, 本文着重 3D 虚拟试衣流程和虚拟服装渲染的角度对未来购物模式做初步探索。

**关键词:**虚拟试衣; 渲染; 三维场景

中图分类号: TP391.9

文献标识码: A

文章编号: 1005-5312(2018)02-0272-01

## 一、前言

目前网上购物平台的服装展示多以平面化展示为主, 产品的摄影图经过图片美工的处理后, 以图片形式展示服装的款式, 色彩, 面料等整体和细节, 来引导消费者对服装的穿着体验做出判断。随着 3D 测量技术, VR 技术和体感技术的发展, 未来的服装购物平台将向 3D 虚拟试衣靠拢, 虚拟试衣将和虚拟世界的游戏一样, 服装展示和我们的人体构建强烈的代入感和逼真度, 来提高购物体验。在这个过程中, clo3d 主要解决的问题是依据人体尺寸数据生成 3D 虚拟模特, 并将服装版型同步到 clo3D 软件中形成虚拟缝合和试衣穿着, 根据穿着效果做版型调整并对最终穿着效果进行渲染的过程。clo3D 的应用有三个部分, 一是通过可视化的试衣效果来提高试衣效率和服装结构设计水平, 二是, 对面料特征的模拟, 通过渲染器完成对服装的逼真模拟。三是通过场景设置构建服装展示场景。

## 二、虚拟服装模型的创建

基于 CLO3D 虚拟试衣系统形成 3D 模型的步骤如下: (1) 根据测得的人体三维数据, 创建人体模特。(2) 绘制样板, 这个工作可以在服装 CAD 制版中完成, 可以适当的保留作图基础线和符合点, 有利于虚拟缝纫和对服装结构平衡的调整和检验, 保存为 DXF—ASTM 格式, 在 clo3D 中导入 DXF 文件, 2D 版型数据信息准确地呈现在样板窗口。(3) 放置样板: 2D 样板同步到虚拟模特窗口后, 将裁片合理的安排在虚拟模特相应位置, 安排点模式有利于裁片与人体的曲面贴合, 在这个过程中进一步检查样板。(4) 虚拟缝合: 选择自由缝纫工具对裁片进行对位缝合, 在服装的制作中我们经常会进行褶皱的缝纫, 自由褶皱只需选定缝线两端进行线线自由缝纫就可。百褶裙的缝纫则需要根据褶的大小进行褶的分配。(5) 执行同步模拟命令, 衣服与模特进行穿着模拟。如下图所示。

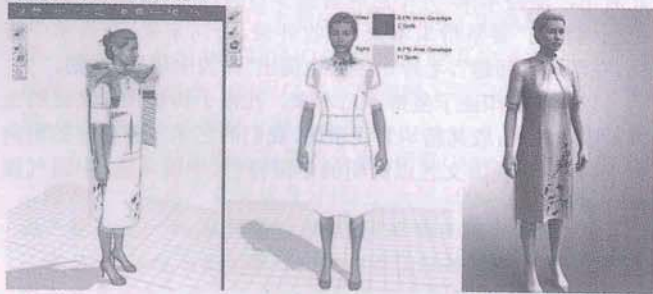

作者简介: 鹿新杰, 男, 广东技术师范学院, 助教, 主要从事三维虚拟试衣研究, 服装版型研究, 服装设计生产展示一体化设计开发。

## 三、版型调整

版型的调整可以从两个角度进行入手, 一是服装的外观, 这与传统试衣是一致的, 外观造型形态未达到要求的位置可以调节 2D 版型, 如衣长, 肩宽, 松量等尺寸。二是从服装的舒适度角度进行版型调整, 软件提供了压力图和松紧度图, 通过对穿着状态的模拟可以清晰的反映服装与身体的贴体程度和应力结构, 基于此可以有效的审视版型弊病, 有针对性的调整版型, 从而获得最佳的穿着舒适度与服装形态之间的协调关系。

## 四、渲染

软件对生成的 3D 着装效果图提供渲染模式, 在这个模式中我们可以选择面料色彩, 物理特性, 质感等条件, 对胚样进行渲染。对织物进行渲染首先应该选择合适的面料质感, 虚拟试衣系统做了几大类面料的模拟, 如棉, 羊毛, 牛仔等, 面料的肌理可以借助平面软件进行肌理的处理, 对面料做贴图处理, 如印花, 纹理, 凹凸等效果。除此之外通过导出 obj 格式, 在 keyshot 和 maya 软件中完成对织物的渲染。

## 五、场景化模式

在虚拟购物过程中, keyshot 等软件提供了很多的场景可供选择, 我们可以为产品提供一个逼真的场景, 场景建立后, 我们即可提供逼真的 VR 虚拟展示空间。

## 六总结

VR 技术, 3D 测量技术, 虚拟试衣技术的发展将为我们的购物体验带来新的变化, 在购物终端展示方面, 基于 CLO3D 的虚拟模特建立, 虚拟试衣, 服装渲染, 场景设置技术为我们带来服装展示的新形式。在服装定制方面, 虚拟试衣系统会带来快速的试衣效果展示, 服装定制行业基于个人的体型特征做试衣展示, 结合 3D 测量技术, 进行版型调整与实时模拟, 快速的将穿着效果展现在消费者面前, 有利于与消费者快速建立需求。随着体感技术和 VR 技术的发展, 虚拟试衣系统提供的试衣效果越来越有代入感和真实感, 随之带来的购物体验将会对服装产业链的各个环节带来新的变化和契机。

## 参考文献:

- [1] 梁惠娥, 张守用. 虚拟三维服装展示技术的现状与发展趋势[J]. 纺织导报, 2015.
- [2] 胡斌. 服装设计中时尚女装的数字化表现研究与实现[D]. 济南: 山东大学, 2011.
- [3] 林娜. 基于三维虚拟试衣技术的连衣裙样板设计. CAD 实验研究[D]. 上海: 东华大学, 2014.



封面题字：茅盾

封面：《浏阳河畔》夏布设色 伍艳辉

封底：《云起溪山春意浓》夏布水墨 伍艳辉

封二：《深山幽谷》夏布水墨 伍艳辉

封三：《风过静园》夏布水墨 伍艳辉



《云起溪山春意浓》夏布水墨 伍艳辉

ISSN 1005-5312



国际标准刊号:ISSN1005-5312 国内统一刊号:CN43-1143/I 邮发代号:42-267 定价16.00元



# 艺术品鉴

APPRECIATION

文艺 | 艺术 | 品评 | 鉴赏

2017/05

探究艺术理论前沿  
品鉴优秀文艺作品

ISSN 2095-2406



9 772095 240111

国际标准刊号: ISSN 2095-2406 国内统一刊号: CN61-1485/J

创刊时间: 2011年 文艺理论月刊

## 鉴赏 > 油画先驱——冯法祀油画赏析——以《刘胡兰就义》为例



主管主办：陕西出版传媒集团  
 出版：陕西未来出版社有限责任公司

国内统一刊号：CN61-1485/J  
 国际标准刊号：ISSN 2095-2406

国内邮发代号：52-215  
 国外发行代号：M8658

**President** 出品人  
 Zhang zhaohu 张兆合

**Editorial Committee** 编委  
 Lin daojun Wu shu 蒯道军 吴 树

**Invited Guests** 特邀专家  
 Ye peilan Shen yuzhong 叶佩兰 沈煜中  
 Mu wenbin Liu jing 穆文斌 刘 静  
 Liu lanhua Zhang shuwei 刘兰华 张树伟

**Executive Editor** 执行总编  
 Jian hong 健 宏

**Standing Deputy Editor-in-Chief** 常务副总编  
 Yan jun 延 军

**Editorial Centre** 编采中心  
 Editor: 编辑:  
 Liu yiyi Ruan le 刘伊一 阮 乐  
 Zhu bowen Zhu lin 朱博文 朱 琳  
 Wang xiaolong Chen jun 王小龙 陈 俊  
 An xiaowen Ai mei 安晓雯 艾 梅  
 Liu junhao Qi chong 刘俊豪 齐 冲

**Contributing Editor:** 特约编辑:  
 Liu le Jiang xing 刘 乐 姜 兴  
 Wang yongsheng Liu baichen 王永生 刘百辰  
 Han sha Hou keyuan 韩 莎 侯科远  
 Qiao qi Liu gao 乔 琦 柳 高  
 Ye hong 叶 红

**Telephone** 联系方式  
 NO. 029-83617476  
 NO. 029-83617477

**Contribute** 投稿邮箱  
 Email yspjzss@163.com

**Publish Date:** The first day of the month 出刊时间：每月1号

**Comprehensive Promotion:** Appreciation Media(Xi'an) Co.Ltd 综合推广：品鉴文化传媒（陕西）有限公司

《艺术品鉴》（文艺）网络合作媒体

**中国知网**  
 www.cnki.net  
 中国知识基础设施工程

**万方数据**  
 WANFANG DATA

定价：RMB 39.00 / HK\$ 50.00 / US\$ 30.00



- ..... 唐泽颖
- 344/ 探讨大学生艺术鉴赏能力的培养 ..... 孙进
- 345/ 解析现代装饰画在高职美术教学中的作用 ..... 李文雯
- 346/ 三维一体教材在中职美术基础教学中的探索与实践 ..... 俞倪琦
- 348/ 如何在中学美术教学中构建高效课堂 ..... 李晓丽
- 349/ 浅谈提前备课与钻研教材在教学中的重要性 ..... 王祺
- 350/ 试析美术教学过程中创新能力的塑造与培养 ..... 肖潇
- 351/ 高职院校学前教育专业美术课程中多媒体设备运用探究 ..... 金婷玉
- 353/ 高职美术教学的实践研究 ..... 薛媛
- 354/ 创新方法改革形式——论高职高专的声乐教学 ..... 姜乐虹
- 355/ 中国与乌克兰两国钢琴教育现状之比较及反思 ..... 王娟娟
- 357/ 民间传统文化视角下的高校声乐教育探讨 ..... 杨阳
- 358/ 论述高校美术教学中创造力的培养 ..... 王雅欣
- 359/ “慕课”时代民办高校书籍装帧设计教学改革初探 ..... 马珂
- 360/ 浅谈儿童创新意识培养的现实意义 ..... 宿高峰
- 361/ “非传统教学法”在童装设计课程教学中的应用 ..... 陈孟超
- 362/ 浅谈高等师范院校声乐教学改革现状及问题 ..... 马鑫
- 364/ 高校舞蹈教学改革中引进现代舞的可行性思考 ..... 刘美斯
- 365/ 六年制本科小学教育专业师范生美术课程改革与实践 ..... 张容舟
- 367/ 浅谈中国古典舞身韵课程教学心得 ..... 辛酉
- 368/ 普通高校音乐鉴赏教学效果提升之我见 ..... 纪蕊
- 369/ 关于小学音乐课堂教学趣味性提升的几点建议 ..... 张音
- 370/ 观感美术教育现代综合绘画作品汇展——由西安美术学院美教毕业展联想 ..... 徐雯瑶 苏煥
- 371/ “培育”不断“生长”的民族民间舞课堂教学 ..... 余甜甜
- 390/ 浅议高职院校辅导员工作与职责 ..... 李俊洁
- 391/ 东方卫视《今夜百乐门》节目初探 ..... 姜聪
- 392/ 基于色彩视觉平衡的化妆修正掩饰技巧分析 ..... 叶秋红
- 393/ 浏阳夏布工艺的创新与研究 ..... 周洁
- 394/ 非物质文化遗产阳新布贴的保护与研究 ..... 姜萌萌 明月
- 395/ 浅谈泰州(扬派)盆景的艺术魅力 ..... 濮毅东 肖来保
- 397/ 浅谈光与影 ..... 张志敏
- 398/ 论述二胡演奏意境与演奏素养相融合的必要性 ..... 陈丽
- 399/ 关于高中美术特长生学习习惯的培养方法 ..... 赵慧娟
- 400/ 试论戏剧表演艺术人物形象的塑造方法 ..... 黄潇潇
- 401/ 浅析巴中南龛石窟与大足宝顶山石刻的材质与工艺 ..... 杨帆
- 402/ “雪涤凡尘”——光影下的大足石刻 ..... 李雪
- 403/ 费斯汀格法则的“悖论”——再评《愤怒的小鸟》蕴含的哲理 ..... 司桂松
- 404/ “科学性思维”在艺术创作中的运用 ..... 任航
- 405/ 文艺晚会策划之我见 ..... 张华平
- 406/ 没有艺术只有艺术家——读贡布里希《艺术的故事》有感 ..... 刘伟
- 408/ 环境设计专业校企合作办学模式研究——以湖北工程学院环境设计专业为例 ..... 聂丹
- 409/ 湘西夯沙小学与深圳龙岗四联小学美术手工课比较研究 ..... 魏婷
- 410/ 行为艺术的再探讨——以马瑞娜·阿布拉莫维奇为例 ..... 崇秋白
- 412/ 公共空间雕塑对城市文化建设的影响研究 ..... 刘小飞
- 413/ 林语堂视野下的苏东坡入生境界探析 ..... 段海婷
- 415/ 现代舞对东方传统文化的追求——谈云门舞集的艺术表现形式 ..... 孟诗瑶

## 艺术品评

- 372/ 视觉形象与企业精神同构的研究 ..... 李琼艳
- 373/ 从意法艺术博物馆的管理细节看中国博物馆的未来发展——浅谈对博物馆管理的几点认识 ..... 张岩
- 377/ 西千佛洞石窟研究综述 ..... 武海超
- 378/ 探究社会学视角下的公共艺术 ..... 赵乾
- 379/ 论戏剧表演中人物形象的塑造 ..... 王鹏
- 381/ 岭南采茶剧在现代文化产业中的发展分析 ..... 钟恒成 王玉 苏慧 李荣 王亚辉
- 383/ 信息图表中视觉沟通方式的现状分析和创新发展探究 ..... 邝家瑞
- 385/ 论寿山石雕刻的艺术技巧 ..... 林清廉
- 387/ 里希特艺术的特征分析——古典与现代的交织 ..... 邹正伟
- 388/ “工匠精神”对景德镇当代陶瓷雕塑的传承和创新的重要性 ..... 孙稳
- 389/ 浅析客家文化对构建群众文化的意义 ..... 邱彦
- 416/ 浅谈手工编织艺术的文化价值取向 ..... 董菁
- 418/ 自我凝视中的审美构建——90年代中国当代女性艺术 ..... 樊华
- 419/ 刍议北欧风格对北欧艺术创作的影响 ..... 华岩
- 420/ 渭河咸阳段滨河景观空间规划现状分析 ..... 曾雯
- 421/ 以鱼纹为例阐释史前自由的技术经验操作对史前审美经验的创生意义 ..... 吴丽芳
- 422/ 北魏时期龙门石窟的艺术考古思考 ..... 李子涵
- 424/ 对于我国非营利性艺术机构发展的几点建议 ..... 杨海棠
- 426/ 大学校园户外广告的现状及其前景分析 ..... 李斌
- 427/ 全球语境下的中国博物馆发展 ..... 杜婧怡
- 428/ 浅析中西方设计中的自然引入 ..... 季宜伟
- 429/ 当代艺术家和作品的价值 ..... 胡文峻
- 430/ 青花瓷为何成熟于元代 ..... 黄英杰
- 431/ 论麻材料在纤维中的表现——浅析“从洛桑至北京”国际纤维双年展 ..... 王云
- 433/ 从《大红宝石》中的异化看社会主义核心价值观中和谐的构建

..... 余涛 于洋 杨艳春	466/ 漫谈青神竹编的艺术特征与价值 .....	夏梦秋
434/ 浅谈自然共鸣与艺术创作 .....	467/ 新中式风格在现代空间中的应用——茶文化与空间设计的融合 .....	李耀栋 贾文首
435/ 探究齐齐哈尔鹤文化的视觉符号特征 .....	468/ “图趣横生”之空间中的矛盾艺术 .....	成富寓
437/ 人文意识对凤凰图样的形变影响 .....	469/ 论《劳拉的秘密》中女性成长主题 .....	李远丽
438/ 圆雕的传统材料及新材料的认识与应用 .....	471/ 激光雕刻工艺在棉型织物中的应用与艺术表现 .....	鹿新杰
439/ 布面材料在艺术创作中的应用方式 .....	472/ 论雕塑草稿在整个雕塑中的重要性 .....	秦光远
441/ 海绵城市基于低影响开发的景观化分析 .....	473/ 交互媒体在博物馆展示中的探索 .....	王雪银
442/ 明式家具中的玫瑰椅及其在现代家具中的传承 .....	474/ 群众文化在新农村建设中的作用研究 .....	时冬
443/ 浅谈面部表情在舞蹈表演中的重要性及运用 .....	475/ 大窑遗址旅游文化及其形象推广 .....	王安东
444/ 浅析产品设计的需求与发展 .....	476/ 关于“舌尖”上的电子技能实训的研究 .....	孙海艳
445/ 中国博物馆管理的理论与实践 .....	477/ 石刻文物预防性保护的探讨 .....	刘春玉
446/ 3D 打印与雕塑 .....	478/ 社区群众框架下的美术辅导方法探索 .....	徐瑞
447/ 对陶瓷艺术创作中劳动异化思考 .....	479/ 浅谈汉代墓葬结构的特点与发展 .....	李星仪
448/ 舞蹈表演中角色塑造的探究分析 .....	480/ 试论地区博物馆如何促进当地的群众文化建设 .....	李伟光
449/ 走出去结合引进来, 1+1 的校企联合研学模式探索 .....	481/ 性别美在人体艺术审美中的诠释 .....	孙晓光
450/ 新形势下大学生艺术团的可持续发展模式分析 .....	483/ 对群众文化活动的组织与策划方法分析 .....	李一凡
451/ 纤维材料在装置艺术中的应用初探 .....	484/ 光在展示空间设计中的信息载体作用 .....	韩卫萍
452/ 草原艺术家的“拾荒”之旅 .....	486/ 从绘画艺术的附属品走向独立的现代壁挂艺术 .....	王艾青
453/ 艺术的立场——论克莱夫·贝尔的艺术观 .....	488 云南跨境民族文化成边探究 .....	马毓彤
454/ 浅论紫砂泥及“五色土”的工艺特性 .....	490/ 编织壁挂的艺术语言探析 .....	刘旭
455/ 传统建筑艺术的结构与装饰 .....	492/ 关于服务经济与图书馆服务管理的探讨 .....	李计峰
456/ 浅谈群众文化艺术活动在文化馆工作中的地位 .....	493/ 关于黄宾虹“书法入画”的研究 .....	黄鑫
457/ 吐鲁番细密画中的“日月”符号考释 .....	494/ 基于生态设计理念的岭南水乡驳岸景观设计研究 .....	戴安琪
459/ 汉代模型明器研究 .....	495/ 浅析国内航空公司标志设计的特点 .....	刘宝成 李向楠
460/ 青铜器纹样在玉雕中的运用 .....	496/ 论高校乐理课的教学改革 .....	蒋蓉蓉
461/ “流氓兔”市场运营案例研究 .....	497/ 优秀作品赏析·一 .....	白蛟蛟 段伟豪 何英 王书芹 罗小立 姚卓琳
463/ 试论正确处理文物保护与开发利用的关系 .....	498/ 优秀作品赏析·二 .....	蒋倩文 梁瑶 倪明 吴娟 苑春佼 周勇
464/ 川端作品中的生命美研究 .....		
465/ 陕西民间秸秆编制工艺的实用性与艺术性研究 .....		

插页一 艺术之韵 (肖友兴)

插页二 设计作品赏析 (王华清 闵小耘)

插页三 广西陶瓷艺术 (葛昌友 金琼如 张露 刘士才)

插页四 陶瓷作品赏析·一 (樊柯 胡冰 袁晓宇 赵肖肖)

插页五 陶瓷作品赏析·二 (李家春 熊文仲 杨超 张力)

插页六 优秀设计作品选登 (张楠 姜晓慧 赵志云 周美丽)

插页七 华南师范大学美术学院学生作品选

(陈秋运 冯赫阳 李一平 高晓燕 牛田爽 唐毅)

插页八 谈组画《荷意》的模糊性、多义性和自主性 (王汉双 付立民)

插页九 作品赏析·一 (林楚婕 师瑞宁 王璐 伍梦薇 向婷 袁柳)

插页十 哈尔滨师范大学美术学院作品选 (丁金宝 高超 高琳 龚泳霖)

插页十一 角色设计展 (李松)

插页十二 禾川装饰摄影速写禾川装饰摄影速写 (彭秀川)

插页十三 学园纪实摄影作品 (陈文)

插页十四 谢宇霏设计作品 (谢宇霏)

插页十五 作品赏析·二 (邱羽亭 尤琳捷 闫敬敬 郑奕亭 黄绮琼 禹智恒)

插页十六 周红作品赏析 (周红)



## 激光雕刻工艺在棉型织物中的应用与艺术表现

文 / 鹿新杰

**摘要:** 激光雕刻工艺是服装设计中的一种工艺形式, 通过激光切割, 激光镂空, 激光蚀刻的手法对面料进行切割和二次设计, 为服装设计带来更多的设计灵感, 本文结合棉型织物的面料特点, 通过实验确定适合棉型织物的激光雕刻参数, 在保证面料的服用性能的基础上, 探索面料的艺术表现形式, 实验证明, 激光雕刻可以带来独特的设计美感, 是面料二次设计的独特艺术手段。

**关键词:** 激光雕刻; 织物; 艺术表现

## 一、棉型织物激光雕刻实验

棉型织物面料成分以棉为主, 棉的耐热性比较高, 激光的高温对表面纤维和染色剂烧灼产生异于其它部位的图案痕迹, 不同棉织物的纺织特点不一样, 因此对激光蚀刻的反应不尽相同, 本文选取粗平布、坚固呢、经平绒、灯芯绒 4 种面料作为实验样本, 探索其艺术表现。

## 1、蚀刻实验

用 80W 功率的富怡激光雕刻机对不同织物进行蚀刻, 为了追求效率雕刻速度均设定为 300mm/s。在实验过程中按照 5%—10% 的梯度对激光强度进行加减。雕刻完成后, 通过主观评价分析, 剔除明显带有焦黄和模糊不清的图案, 剩余的图案通过相互对比, 挑出雕刻最为清晰且纱线焦黄最少的图案作为最佳雕刻图案, 其相应的参数作为该面料的最佳雕刻参数。

## 2、实验结论

1) 对样本织物的激光蚀刻发现织物克重越大, 织物密度越大越适合激光蚀刻处理, 织物克重在 200g/㎡ 以下的织物并不适合蚀刻处理, 应采用镂空的工艺营造效果。

2) 激光蚀刻处理的速度应选择 300mm/s 速度最佳。速度为 100mm/s 时, 激光灼烧时间较长, 织物表面受到破坏严重, 呈现棕黄褐黄的烧焦颜色, 300mm/s 时对织物的破坏较小, 织物表面的呈现灰白色调, 颜色干净, 质地细腻。

3) 切割或镂空处理为了保证完整切透, 需要激光与织物的作用时间相对长, 应选择 100-200mm/s 的切割速度。一般的, 克重小于 200g/㎡ 的面料采用 200mm/s 的切割速度, 克重大于 200g/㎡ 的面料采用 100mm/s 的切割速度能保证镂空效果。

## 二、棉型织物激光雕刻艺术表现

根据蚀刻实验确立了棉型织物的艺术表现可能性和最佳蚀刻参数, 棉型织物可以进行勾边和蚀刻

处理。

## 1、勾边模式雕刻艺术与工艺

粘衬后的白坯布变得平整, 塑性能力强, 衬增加了面料的硬挺度和厚度, 在面料表面可以采用勾边的工艺 (雕刻参数: 雕刻光强 55%, 雕刻速度 100mm/s)。还可以通过蚀刻模式在表面形成纹样 (雕刻参数: 雕刻光强 15%, 雕刻速度 250mm/s), 这两种雕刻手法的雕刻痕迹泛烟熏黄色, 与古典的花型相结合营造复古巴洛克的艺术感觉。如图 1。



图 1



图 2

## 2、蚀刻模式雕刻艺术与工艺

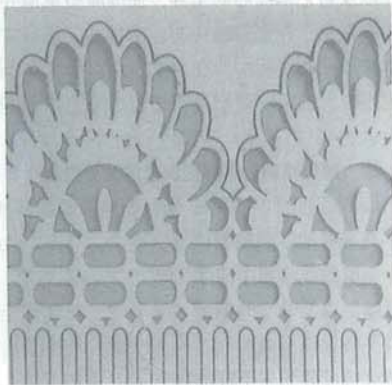
蚀刻印花工艺是利用激光蚀刻表面染色剂形成印花图案, 灯芯绒面料表面有条纹组织, 自身的纹理赋予面料本身肌理感, 常见的棉灯芯绒表面有细微的绒毛, 样本面料的成分为 100% 棉; 根据蚀刻实验, 这种面料在激光雕刻下的蚀刻颜色变化比较明显, 可以利用蚀刻痕迹泛灰白色的特点做一些表面印花处理 (雕刻参数: 雕刻光强 15%, 雕刻速度 320mm/s, 雕刻精度 80dpi)。如图 2。

灯芯绒面料表面的条纹带有方向性, 条纹本身的肌理有一种明暗的变化, 条纹间凹凸的肌理增加了表面的漫反射率, 在条纹类面料上的印花图案视

觉上更加突出。值得注意的是条纹类面料进行蚀刻雕花一般选择与条纹方向垂直的蚀刻方式, 不仅可以减少蚀刻对面料强度的破坏, 而且蚀刻痕迹更明显, 与条纹肌理之间产生的细节会更加丰富。

## 三、结论

激光雕刻是对面料表面的高温蚀刻, 激光雕刻对面料进行处理是在保证面料的基本功能的基础上获得我们想要的艺术效果。所以进行激光雕刻工艺处理要选择适合激光雕刻的纺织材料, 合适的雕刻工艺, 合适的激光雕刻参数。激光切割参数与织物的厚度呈正比关系, 织物越厚需要的切割光强越大, 切割速度要相应慢一些, 确保织物被完整切割, 克重较小的织物需要的切割光强相对较小, 而且为了提高效率, 速度可以快一些。激光雕刻效果与面料成分有一定的关系, 混纺织物进行激光雕花时, 化学纤维受到激光高温灼烧, 会出现熔融的现象, 这种熔融破坏了纤维内部的大分子链, 织物中化纤的熔融呈现出粘性液体状态并与天然纤维相互凝结, 会导致织物表面形态的不可逆变形, 这种熔融凝结的过程会使得蚀刻区域变硬, 虽然破坏了织物的柔软特性, 但一定程度上组织了激光对面料的破坏, 使得面料不至于破损。基于激光处理面料蚀刻实验和艺术表现, 可以为激光处理在服装设计领域的应用提供新的可借鉴的发展空间, 同时也能够赋予产品更高的附加值。

(作者单位: 广东技术师范学院美术学院)

## 作者简介

鹿新杰 (1989~), 男, 硕士研究生, 助教, 研究方向为服装设计, 服装品牌策划。

## 参考文献

- [1] 苏宝蓉, 我国的激光加工现状及发展前景 [J]. 激光与红外, 1996, (6):174-176
- [2] 唐元冀, 激光切割在工业上的应用现状 [J]. 激光与光电子学进展, 2002.(1):53-56.
- [3] 李玮华, 激光在材料加工中的新技术 [J]. 邢台职业技术学院学报, 1997.
- [4] 曹平祥, 木材激光切割及其影响因素 [J]. 第一届木工机床科技论文报告会征文 1995.(5):17.
- [5] 何文元, 影响毛织物激光雕花技术应用的 因素, 上海毛麻科技 [J], 2008 年第 3 期





艺术可遇不可求——它不会因为你是平民而对你视若无睹，也不会因为你是王公而对你青眼有加。天时未到，即使是最睿智的人也不能使艺术品诞生。

——惠斯勒

ISSN 1009-9034  
CN 31-1848/C



# 东华大学学报

**DONGHUA DAXUE XUEBAO**

(社会科学版)

SHEHUI KEXUE BAN

**JOURNAL OF DONGHUA UNIVERSITY**

SOCIAL SCIENCE

# 2

# 2018

第18卷 第2期

Vol.18 No.2





# 东华大学学报(社会科学版)

2018年6月

第18卷 第2期

期刊基本参数 CN 31-1848/C \* 2001 \* q \* A4 \* 68 \* zh \* P \* ¥6.00 \* 400 \* 15 \* 2018-06 \* n

## 目次

### 马克思主义理论

- 新媒体背景下的党报理念转型 ..... 郭讲用(61)
- 中国传统文化相对缺场背景下数字青年中国价值内化 ..... 侯玲,柯佳敏(65)
- 高职“课程思政”的实施路径与方法探微 ..... 郑小飞,崔畅丹(71)

### 中华服饰文化

- 论小岙传统渔女服饰及其纹样的海洋文化特质 ..... 童友军(75)
- 长白山天然植物印染纺织服饰品开发策略研究 ..... 王健(80)
- 非遗视野下连南瑶族服饰刺绣在现代服饰中的运用与实践 ..... 蔡蕾(84)

### 教育与教学

- 大数据时代高校学生工作前景:信息驱动发展 ..... 任晓杰(88)
- 大数据背景下高校家庭经济困难学生精准认定评价因素研究 .....  
..... 魏金婷,陶俊清,郝明洋,毕凌佳,田顺利,严军,李静(93)
- 校企共同体视角下纺织服装专业人才培养模式研究  
——以“杭职达利女装学院方案”为例 ..... 徐高峰,徐剑,章甌雁(99)
- “课程思政”和非织造材料与工程本科专业人才培养 ..... 张瑜,李素英,张伟,臧传锋(103)
- 图像序列对话认知引导模型与大学分镜头教学中的意图传达 ..... 杨松(107)
- 高校思想政治教育融入创新创业教育的路径 ..... 叶磊(112)

# 非遗视野下连南瑶族服饰刺绣在现代服饰中的运用与实践

蔡 蕾

(广东技术师范学院 美术学院, 广东 广州 510650)

**摘 要:**在探索在如何保护广东连南瑶族服饰刺绣文化内涵的基础上,设计出具有现代时尚气息和良好市场经济价值,更有国际审美特征的服饰产品,并进一步探索其创新设计的可行性。提出只有把非遗引入现代生活,才能更有效地进行非遗的保护和传承。

**关键词:**连南;瑶绣;服饰刺绣;现代服饰;运用;实践

**中图分类号:**K892.23

**文献标识码:**A

**文章编号:**1009-9034(2018)02-0084-04

广东连南瑶族服饰刺绣是广东省非物质文化遗产。近年来,在国家有关部门和广东省各级政府的大力扶持下,连南瑶族自治县相关部门加大了对瑶绣创新产品的开发。但由于诸多原因,目前主要集中在旅游产品的开发上,且存在低端化、同质化和粗鄙化现象,商业价值很低。非遗产品的创新设计是非遗传承的重要手段之一,探索在如何保护广东传统瑶族刺绣的社会价值、文化内涵和艺术价值的基础上,对其图案、种类、构成形式、色彩、工艺、材料等进行收集和归纳,开发出符合现代服饰需求的新产品,进一步探索其在当代服饰中创新设计的可行性,意义重大。

## 一、目前广东瑶绣新产品开发的主要困境

近年来,随着国家对粤北瑶绣的重视和关心,相关扶持政策和措施陆续出台,各级地方政府相关部门也开展了多种形式的保护和传承工作,取得了一定的成效。有些部门也组织并开发生产了一些以旅游定位为主的产品。但困境依然存在,主要表现在以下几个方面。

### (一) 传承人匮乏

由于从事瑶绣经济收入低,越来越多的年轻人放弃学习瑶绣,以进城务工为生。传承人匮乏是造成瑶绣保护和传承困境的主要原因之一。

### (二) 设计理念相对陈旧

由于地处偏僻山区,一些产品的传承不够,创新理念相对落后,比较固守原有的传统,对一些创新观念持怀疑甚至抗拒的态度,阻碍了产品创新。

### (三) 产品档次低,相对廉价

由于设计理念相对陈旧,加之对现代服饰市场、生活用品市场了解不够,导致瑶绣产品设计水平较低,制作质量较差,销路欠佳,经济效益自然也比较差,进而导致更多的人放弃瑶绣产品的制作,最终陷入了一种非

收稿日期:2018-05-25

基金项目:广东省哲学社会科学共建项目“广东非物质文化遗产的继承和开发研究——以瑶族刺绣(连南瑶族服饰刺绣)为例”(项目编号 GD15XYS08)的阶段性成果

作者简介:蔡蕾(1969—),女,江西南昌人,教授,研究方向为服装设计、民族服饰刺绣。E-mail:503374653@qq.com



良性循环状态。

#### (四) 产品营销方式滞后

互联网时代,产品的营销方式非常关键,一个好的营销策略对产品赢得市场将起到非常重要的作用。目前,瑶绣的产品开发主要针对来本地的旅游观光人士,消费受众有限,且由于对该消费群体需求的把握不准确,使得产品销售不理想。

## 二、广东连南瑶绣在现代服饰中的运用与实践

### (一) 瑶绣面料多样化

广东连南瑶绣是一种挑花绣,以反面挑花正面看为主要特色。在挑制时,利用绣花布的经纬纱线按图案隔一根或几根纱线插针,不能错乱<sup>[1]</sup>。图案一般都是比较抽象的几何纹样,所以必须是平纹面料方可绣成,这在很大程度上限制了瑶绣的拓展。同时,传统的瑶绣一般以黑色、靛蓝色、白色的土布为主,色彩比较单一。必须打破这种局限性,才能使瑶绣焕发出更绚烂的光彩。

#### 1. 多种现代平纹面料的利用

首先要改变以平纹土布为主要面料的传统思维。目前,面料市场品种繁多,不断创新,许多平纹面料在原材料、色彩、肌理上都有很多变化,要善于利用当下市场流行的各种平纹面料进行刺绣,改变以往广东连南瑶绣相对朴实、田野的风格。通过面料风格的灵活变化,可以展现出或淳朴、或自然、或高贵、或狂野的风格,使传统的具有浓郁山区气息的瑶绣风格迥异,丰富多彩,成为生机盎然的新时尚。

#### 2. 多种面料的拼接利用

突破唯有平纹面料才能和瑶绣发生联系的传统禁锢。由于瑶绣经纬纱挑花绣的特点,在平纹面料之外的面料上进行刺绣的确不可行,但各种面料的拼接利用不失为一种很好的设计思路。目前,服装款式变化很难有大的突破,最有可能突破的是采用高科技带来的新型面料。通过不同服用性、外观性、功能性的高科技面料与瑶绣绣片相结合,以拼接、交叠等混搭手法进行重组,使服装产生不同面料肌理相互碰撞的效果。风格迥异的乡间田野式民族刺绣与现代高科技面料相结合,丰富了服装的内涵,给人以新的视觉冲击和审美趣味。图1的设计采用多种面料混搭,内搭为牛仔面料拼接绣满瑶绣的底边和大喇叭袖,外搭柔软的纯棉针织开衫,有规律褶皱的真丝长裙搭配毛感十足的长绒针织帽,与银质的项链一起,层次丰富,很有质感。



图1 作品《凝》(设计者:蔡蕾)

#### 3. 机绣带来的更多可能性

平纹面料对瑶绣的制约来自于手工刺绣。当下机绣技术的发展使机绣能够模拟手工刺绣,其相似度越来越高。机绣技术可以摆脱瑶绣底布必须使用平纹面料的制约,实现在各种组织结构的面料上进行瑶绣设计,同时,机绣效率高、成本低,绣品的价格大众更能接受。图2中的作品就采用了机绣技术。暗红色男夹克的底摆上部,以机绣手段配以同色系的瑶绣图案,在低调的中国风中彰显时尚。当然,机绣与有温度的手工刺绣相比,依然显得冷冰冰,它不是替代手工刺绣,而是成为手工刺绣的一个补充。





图2 作品《瑶慧》(设计者:蔡伟图)

### (二) 瑶绣工艺时尚化

瑶绣作为一种民间刺绣工艺,属于瑶族同胞日常生活的一部分。挑花的针法主要有十字挑、斜挑、平挑、锁边、结绳和滚边六种。图案以抽象纹样为主,一部分是独立纹样,另一部分通过简单纹样的重复排列,以二方连续形式呈现为多,工艺比较简单,整体风格朴素。在设计中,一方面可以与其他刺绣种类相结合,如与广绣、潮绣、苗绣、苏绣等国内刺绣种类,或者法式刺绣等国外刺绣种类相结合,以提高刺绣种类的丰富性和多样性;另一方面,可以通过钉珠、镶钻、编结、铆钉等多种工艺手法,进行点缀和装饰,使得刺绣更加具有立体感和层次感,同时具有表现或高雅、或奢华、或摇滚、或颓废等多种风格的可能性。图3所示鞋的设计,在手工瑶绣满绣的基础上,运用钉珠工艺,手工钉上同色形状各异的珠子,彰显奢华之美。



图3 作品《瑶之舞》(设计者:蔡蕾)

### (三) 瑶绣绣线科技化

目前,连南瑶绣基本使用传统的绒线和晴纶毛线。传统的绒线由于易褪色、线太细且费工时,逐渐被晴纶毛线替代。晴纶毛线虽然有价格低、色彩纯度和色牢度高,以及比传统绒线粗且手工瑶绣工期短、效率高等优点,但是由于其色彩较为艳俗且用其制作的绣品针脚粗糙、缺乏质感,因而显得粗鄙、廉价,失去了原有刺绣的精致。在设计中,一方面,应该保留传统的绒线,摒弃目前的晴纶毛线;另一方面,可以大胆地尝试使用一些现代新型机绣线。新型机绣线色谱丰富,为瑶绣提供了更为丰富的色彩搭配,突破了传统五色配色之限。同时,一些机绣线具有真丝般的光泽感,为瑶绣高端化提供了可能性。

当前,飞速发展的高科技为绣线的多样性提供了可能。例如,夜光线的运用打破了只能在有光源处欣赏的局限性,提高了刺绣的观赏功能。相信在不久的将来,随着绣线与更多高科技的结合,新型材料、造型独特、肌理各异的绣线将层出不穷,刺绣亦将呈现多样性。

### (四) 瑶绣图案数码化

创新型技术是让设计达到目的的重要手段之一。数码印刷作为依托计算机技术的一种高新技术,近年





来成为世界印刷市场的热点。数码印刷使纺织品印花图案具有更好的简便性和更强的鲜活度,对于探索当下服饰和印花之间的关联性,有非常好的效果和前景。在瑶绣图案数码化方面,可以进行多种尝试:一是单纯地将瑶绣图案进行变化后数码印刷;二是数码印刷图案和手工瑶绣相结合;三是数码印刷图案与机绣相结合。

近年来,在T恤上进行数码印花受到市场青睐。瑶绣和T恤结合,进行数码印刷是一种较好的实现方法。图案设计中,在进行消费者需求调研、服饰流行趋势分析的基础上,确定图案的主题、构成、色彩等。运用分散与重构的构成方法,将瑶绣图案中的龙纹和孔雀羽毛纹进行分解,通过位移、旋转、重组及正负形变换等手法重新设计,形成一个新的纹样组合(图4),然后使用数码印刷技术将其印在T恤上。

将传统的连南瑶绣图案与数码印刷工艺相结合,在保留传统瑶绣纹样经典性的同时,对图案进行更具创意的解读。探索在传承中对原有传统图式进行呈现方式上的改变。与此同时,相对于传统的连南瑶绣以手工为主、耗时长、效率低的缺点,数码印刷更加廉价且效率高,具有顺应现代服饰潮流的优势。



图4 瑶绣变化图案 设计者:梁妙娟

#### (五) 瑶绣品类拓展

传统的瑶绣多运用于当地瑶族同胞的服装、帽子、头帕、腰带、绣花带等,以日常生活用品为主,种类较少。在产品的市场开发中,可以进行瑶绣品类的拓展,除用于现代服装、包袋外,还可以运用于刺绣装饰画、首饰、家居软装、各类生活用品,甚至家具中,实现瑶绣的跨界应用,让瑶绣真正走进现代人的生活空间,为现代生活服务。

### 三、结 语

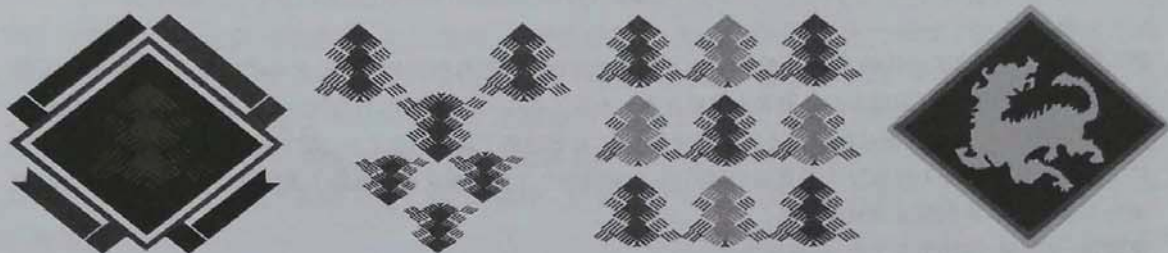
中国传统刺绣种类繁多、各具特色,具有多重文化遗产价值和意义。非物质文化遗产的继承和创新是一个系统工程,需要国家各级政府、民间团体及广大人民群众的共同参与。但有一点已经形成共识,那就是生产性保护,即“借助生产、流通、销售等手段,在生产实践中激发遗产自身的生机和活力”。如果这些工艺在市场上不能有一定的普及性、实用性和性价比,其受众群体就会逐渐减少,最终必然会影响这些工艺存在的需求性。“从无到有,当然是创造,但将已知的事物陌生化,更是一种创造。”我们有必要通过现代设计思维和手段,将这些优秀传统工艺重新运用起来,让它们真正走入现代生活,为大众服务,从而焕发出持续、新的生命力。

#### 参考文献

- [1] 龙雪梅,盘志辉.瑶族刺绣[M].广州:广东人民出版社,2009.
- [2] 项兆伦.中国保护文化遗产的实践与经验[J].雕塑,2016(5):90-92.
- [3] 原研哉.设计中的设计[M].济南:山东人民出版社,2006.



东华大学学报（社会科学版）

DONGHUA DAXUE XUEBAO

（季刊，2001年创刊）

第18卷 第2期 2018年6月

JOURNAL OF DONGHUA UNIVERSITY

SOCIAL SCIENCE

(Quarterly, started in 2001)

Vol.18, No.2 June 2018

**主管单位：**中华人民共和国教育部

**主办单位：**东华大学

**主 编：**包铭新

**编辑出版：**《东华大学学报》编辑部

（上海市延安西路1882号 200051）

**电子信箱：**xuebao@dhu.edu.cn

**印 刷：**上海龙腾印务有限公司

**国内发行：**上海市报刊发行局

**国内订购：**全国各地邮局

**Authorized by :**The Ministry of Education of the People's Republic of China

**Sponsored by:**Donghua University

**Chief Editor:**BAO Mingxin

**Edited and Published by:**Editorial Board of Journal of Donghua University

(1882 West Yan'an Road, Shanghai, 200051)

**E-mail:**xuebao@dhu.edu.cn

**Printed by:**Shanghai Dragon Printing Co.,Ltd.

**Distributed by:**Shanghai Distribution Bureau of Newspapers and Periodicals

**Domestic Subscription:**Local Post Office

ISSN 1009-9034

CN 31-1848/C

邮发代号：4-696

国内定价：6.00元

ISSN 1009-9034



由 扫描全能王 扫描创建



01 2021  
总第499期

本刊荣获首届全国“文化杯”优秀期刊奖

国内统一刊号：CN13-1129/I

国际标准刊号：ISSN1007-5828

邮发代号：18-45

# 大众文艺

ISSN 1007-5828



9 771007 582004



## ·群文论坛·

- 互联网思维助力文化馆数字化建设与服务..... 张金亮 1  
 群众舞蹈在群众文化生活中的作用研究..... 王雯雯 3  
 如何发挥乡镇文化站在乡村振兴战略中的作用..... 戴清林 5  
 谈小提琴演奏在中老年人中的推广和普及..... 廉永浩 7  
 乡村振兴背景下农村文化建设发展路径研究..... 杨慧 9

## ·文艺评论·

- 从《敦煌汉简》看私人书信..... 郑芙玉 11  
 从《摩托日记》到《古巴革命战争回忆录》：日记中看切·格瓦拉之身份转变..... 陈华 13  
 历史的打碎与重构  
 ——《我的帝王生涯》的新历史主义解读..... 华欣蓓 17  
 论《查泰莱夫人的情人》中爱欲与文明的辩证法..... 杨明萌 19  
 论曹禺《北京人》的女性价值取向  
 ——以曾思懿和愫方形象为例..... 戴静如 21  
 长篇小说《青春之歌》的爱情研究  
 ——以林道静为例..... 雷路阳 23  
 文如其人  
 ——以鲁迅在五四时期的文学创作为例..... 李淑仪 25  
 伊格尔顿《美学意识形态》中的身体美学思想研究..... 房玉柱 27

## ·民族民间文化研究·

- 苗绣艺术及保护传承探究..... 刘芳 亢琳 29  
 工业互联网背景下广东瑶绣的传承与发展路径研究..... 蔡蕾 31

## ·文博论坛·

- 正定的重修王庙碑与安国药王庙..... 马育敏 33

## ·美术与设计·

- 两性视角下的女人体版画艺术语言表达..... 赵梦琦 36  
 满族民间剪纸艺术在平面设计中的应用..... 郝艳霞 38  
 浅谈音乐可视化在现代的应用可能性..... 屈子吟 41  
 浅谈中西方人物题材壁画的异同  
 ——以永乐宫壁画和真十字架传奇系列壁画为例  
 ..... 张博 43  
 浅析莱辛《拉奥孔》的诗画异质论..... 周晨曦 45  
 生命之美对艺术设计的启示探析..... 闫知玥 47  
 数字技术介于景观设计中的应用研究  
 ..... 徐艳芳 柳鹤真 沈珍珍 49

2019 SCD (科学引文数据库) 来源期刊

2020 RCCSE中国准核心学术期刊 (B+)

(武大核心)

中国核心期刊 (遴选) 数据库 全文收录期刊

中国知网/万方数据/超星期刊 全文收录期刊

2021年01月 (第01期 总第499期)

主 编: 马维彬  
 社 长: 孙泓洁  
 副 主 编: 刘珂辛

主 管: 河北省文化和旅游厅  
 主 办: 河北省群众艺术馆  
 协 办: 河北画报社传媒有限公司  
 编辑出版: 大众文艺杂志社  
 社 址: 石家庄市虹光街10号

编辑部主任: 冯 蕾  
 编 辑: 李 娜 李 萍 陈 瑶  
 李军莹 宋利华 李雪梅  
 尹 鹰 任丹妮  
 责任编辑: 齐 真

特邀编委: 曹新刚 黄乃星 杨生博  
 吕超峰 汤宇博 朱峰玉  
 刘永生 金 城

邮 编: 050081  
 电 话: 0311-86025585  
 邮 箱: dazhongwenyi@sina.com  
 dazhongwenyi888@vip.sina.com  
 网 址: <http://www.dzwyzzs.cn>

国内外公开发行  
 国际标准刊号: ISSN1007—5828  
 国内统一刊号: CN13—1129/I  
 国内总发行: 河北省报刊发行局  
 邮发代号: 18—45  
 国外总发行: 中国国际贸易总公司  
 (北京339信箱)  
 国外代号: M6113  
 广告许可证号: 1301024D00012  
 印刷: 石家庄东新印刷有限公司  
 出版日期: 每月15日、25日  
 定价: 26元

期刊基本参数:  
 CN13-1129/I\*1956\*s\*16\*232\*zh\*P\*  
 ¥26.00\*2300\*(108)\*2021-01\*n

### 本刊郑重声明

投寄本刊稿件, 严禁抄袭, 文图责任自负, 如有侵犯他人版权或其他权利的行为, 本刊概不承担连带责任。



# 工业互联网背景下广东瑶绣的传承与发展路径研究\*

蔡蕾

(广东技术师范大学美术学院, 广东广州 510650)

**摘要:** 工业4.0的核心是智能制造, 智能制造实现的技术支撑架构是工业互联网体系。工业物联网不仅是技术体系, 更是一个包含了哲学理念、管理思想和架构、组织体系、方法论等等的综合生态体系。文章旨在研究如何借鉴和运用工业互联网的核心理念、技术架构、商业和管理模式等, 探讨对非物质文化遗产广东瑶绣的传承与发展路径的新理念和新方法。

**关键词:** 工业互联网; 瑶绣; 生产性保护

中图分类号: J523

文献标识码: A

文章编号: 1007-5828(2021)01-0031-02

我们正进入工业4.0时代, 其核心是智能制造。智能制造实现的技术支撑架构是工业互联网体系。它不仅是技术体系, 更是一个包含了哲学理念、管理思想和架构、组织体系、方法论等等的综合生态体系。工业互联网的本质是创造价值, 它正深刻而广泛的影响和改变着我们经济和社会生活的方方面面。本文研究在此背景下如何创新广东瑶绣的传承与发展。

## 一、树立生态理念, 建设生态体系

从持续发展、基业长青的角度, 工业互联网时代最核心理念是: 生态。生态是一个系统, 是一个开放性的、多样化的、动态的、不断自我进化、生生不息、永续发展的有机生命体系。美国未来学家凯文·凯利曾说, “所有的公司都难逃一死, 所有的城市都近乎不朽”<sup>[1]</sup>。因为传统企业基本都是封闭的不是开放体系, 没有生成生态系统。但是城市基本都是一个开放的系统, 店铺可能被淘汰, 或 换代, 但城市商业却越来越发达。城市就是一个生态体系。著名企业家张瑞敏曾用“热带雨林”比喻他心目中的基业长青的海尔, “亚马逊雨林的生态系统是一个体系, 有降雨、温度、地形等等, 由此组成的体系下才可能有雨林中的所有生物, 才可能孕育出新的物种。这个体系一旦形成, 是难以模仿的。你可以复制一个花园, 但不可能复制一个雨林”<sup>[2]</sup>。即对于一座城市、一个企业或是一项事业, 任何以基业长青永续发展为目的组织或事业, 必须是一个生态化体系, 其发展的首要战略任务就是培育建立生态体系, 当一个生态体系培育成长起来了, 就会生生不息, 不断自我适应、自我进化、永续发展, 基业长青。

广东瑶绣的传承与发展应该是不以利润最大化为目的的基业长青的事业, 它的传承发展需要形成永续发展的生态体系。广东瑶绣虽然经过多方的努力, 在保护和发展上取得了一定的成绩, 但始终效果不理想, 没有突破。其中一个主要

原因就是它没有形成一个生态体系, 缺乏“生态”理念和生态体系来指导和支撑瑶绣文化遗产的传承与发展体系。

## 二、遵循生产性保护原则, 建立双轨进化生态机制

广东瑶绣作为一项民众的工艺, 是特定的自然环境和自然环境下的产物。当今, 随着工业化、城镇化的快速推进, 瑶乡的自然环境和人文环境都发生了巨大的变化, 越来越多的年轻人选择走出乡村, 选择去外地工作、生活, 乡村空心化程度高, 同时, 瑶绣承担的教化功能减弱, 对现代大众审美趣味的适应能力减弱, 与现代生活方式渐行渐远。同时, 作为瑶绣文化传承与发展的关键要素之一, 瑶绣传承人的培养依然不甚理想。一方面, 由于经济原因, 愿意从事瑶绣工作的绣娘越来越少, 愿意学习的年轻人更是寥寥无几, 另一方面, 对瑶绣传承人缺乏深入的认知, 定义比较模糊, 培养的方法也常常停留在传统的一般性的培训上。近几年, 从国家到地方都出台了一系列的保护和扶持政策, 一些工作的开展也取得了一些成绩, 但是, 瑶绣传承与发展的活性社会生态的保护依然存在许多期待解决的问题。

社会生物学家认为人类的进化是一种“双轨进化”, 即包括生命进化和文化进化两种模式。笔者认为广东瑶绣的传承与发展需要“双轨生态文化进化”机制, 即包括“活性社会生态文化进化”和“经济生态文化进化”。本文活性社会生态进化是指瑶族现实社会生活生态文化进化, 要做到“见人见物见生活”; 而经济生态文化进化是指一般社会经济生态文化进化。亚马逊雨林的生态就是属于活性生态。国内外的一些先进企业, 例如, 苹果、特斯拉、GE、华为、海尔、阿里巴巴等都是的平台型生态化企业, 它们属于社会经济生态生态系统。

## 三、把握实用美特征, 创新管理与产品模式

广东瑶绣属于民艺, 日本民艺之父柳宗悦曾说过, 民艺是以实用为其生命的。民艺只有不断进行实践生产, 为当下

\*基金项目: 广东省哲学社会科学项目“广东非物质文化遗产的继承和开发研究——以瑶族刺绣(连南瑶族服饰刺绣)为例”(项目编号 GD15XYS08)研究。



民众生活所用，传统才能延续。“如果将美的问题囿于过去的历史，那么，这只是玩赏性的鉴赏。对于我们来说，为新作品的诞生做好准备才是最重要的，进而通过生产来发展。”<sup>[1]</sup>从“经济生态文化进化”机制的角度，非遗瑶绣的传承与发展的最好方式是将其进行市场化、企业化和产品（服务）化的管理和运营。通过生产、创新，进一步焕发瑶绣的活力，使瑶绣走近现代生活，被现代人所喜爱、所使用，体现“用之美”。

在工业互联网的时代，市场和企业必须是生态化的价值创造体系，从经济和企业发展的角度考虑，生态化的企业系统应是以用户为中心，以生态系统所有组成方（包括用户）参与的价值创造为目的的，共创、共赢、共生的自适应、自进化、持续发展的价值创造体系。而企业的运营和目标的实现，必须要有与企业发展理念和战略相一致的管理体系和产品或服务体系来支撑。因此，瑶绣的传承与发展，不仅需要生态化的理念，且需要建立相应的管理体系和产品（服务）体系。

#### 四、适应生态体系要求，构建平台型+分布式的组织架构

目前，瑶绣产品生态系统中，它的供给资源方（主要是绣娘）基本是分布式的，但是绣娘虽是分布式的，他们确是处于分割式各自为战的封闭状态，缺乏对市场和客户需求的快速响应体系，更缺乏网络化的协同机制。企业化生态体系的构建与运营是要依赖于某种组织架构来完成的。管理大师钱德勒曾提出“战略决定结构”的著名论断。基于工业互联网的生态系统的根本性目的是要为用户创造持续的个性化价值，需要对市场对客户需求作出动态的快速响应，同时需要能够产生协同效应。也就是说，生态化系统需要的组织架构应是能够快速敏捷地适应市场的变化，满足创造个性化的客户价值需求，且能够创造协同价值。而生态化的平台型+分布式的组织架构体系就能适应生态体系的要求。

海尔衣联网已经吸引了服装品牌、洗护品牌、RFID物联网技术等近15个行业的超6000多家生态资源方，聚合了6500万生态用户。该生态化的工业互联网体系具有强大的生命力。瑶绣生态系统的构建和运营应基于工业互联网平台，来构建具有开放性、快速响应和能产生协同效应的，为用户创造价值为中心的平台型+分布式的组织架构。

#### 五、以用户为中心，与用户共同创造价值

过去的瑶绣，多数是绣娘自己绣自己穿，自给自足，现在虽然也有一些绣品拿出来卖，但主要用户以附近瑶胞村民为主，还有一部分作为做工粗糙、价格低廉的旅游产品销售给游客，市场化企业化程度很低。未来，必须基于工业互联网的企业生态用户和价值创造的理念和体系，用于创新和提升瑶绣的价值创造能力。

管理大师德鲁克认为，企业的唯一目的就是创造客户，而著名经济学家弗里德曼主张企业应追求股东价值最大化。这在过去想当长的一段时间内是许多企业的主要指导思想，现在已证明这一理念是不完整的，甚至是错误的。在工业互联网时代，生态型企业最核心的相关者是用户和员工。因为用户价值是企业所有价值的源头，而为用户有效创造价值的是员工。

在市场化企业化的瑶绣传承和发展中，我们对企业目的和价值创造的概念不甚清楚，一提市场化和价值创造就认为是以挣钱为目的。当然，作为企业没有利润是不能生存的，但挣钱（利润）只是结果，不是原因，不是目的，是为客户创造价值后，随之而来的结果。所以，瑶绣产品（服务）开发时，主要考虑的是如何为客户需求，进而为客户创造价值。

工业互联网时代的用户概念不同于传统的顾客/消费者的概念，顾客/消费者使用企业的产品是一次性，顾客/消费者与企业的关系是交易的关系，交易完成企业与顾客的关系基本就结束，消费者怎样使用产品，体验如何，企业不知道，是单向性沟通。而用户是工业互联网时代企业生态体系的核心，用户与企业是一体的，关系是交互。用户是生态系统价值创造和使用体验的全称参与者。生态体系的本质目标是以用户为中心，持续与为用户共同创造价值，希望客户成为终生用户。

#### 六、区别传统服务与产品，强调体验的核心价值

体验是智能制造工业互联网时代客户价值体现的核心。对用户来讲，产品和服务如果没有体验作用的话，就没有灵魂。有灵魂的产品和服务知道用户要什么，知道和用户怎么去互动。苹果创始人乔布斯就十分重视追求手机前屏面板的使用体验。

传统企业出了一个好的新产品，大家蜂拥而上都来模仿，出了一个新的服务手段，其实也可以模仿，但是如果是一个生态体系做的产品或服务，能给用户带来个性化的良好体验，且它是动态的、快速迭代的，那就难以模仿。且“令人难忘”不应该是是一次性的，体验也要不断迭代优化。

瑶绣产品必须是以客户体验为中心进行设计和制作，与用户共创，且快速迭代优化。瑶绣产品应该根据用户的需求不断改进，创造和迭代用户的体验，那它就是有灵魂的有生命的。

#### 七、结语

在工业互联网背景下，必须借鉴和运用工业互联网的核心理念、技术架构、商业和管理模式等来创新广东非遗瑶绣的传承与发展理念、管理机制和体系架构；必须将非遗瑶绣的传承与发展深度融入工业4.0、智能制造和工业互联网的发展体系。

#### 参考文献：

- [1][美]凯文·凯利.技术元素[M].北京:电子工业出版社,2012年.
- [2]齐卿.人单合一战略拼图完成:“黑海战略”与“一卡一表”[J].微信公众号.中欧商业评论,2020年9月29日.
- [3]柳宗悦著,徐艺乙译.何为民艺[M].广西:广西师范大学出版社,2018年.

#### 作者简介：

蔡蕾(1969.05-),女,汉族,江西南昌人,研究生,现任职于广东技术师范大学美术学院,教授,研究方向:服装设计及民族服饰刺绣。



QINGFANG GONGYE YU JISHU

# 轻纺工业与技术



手机电子期刊

2018 | 4 期

ISSN 2095-0101  
CN 45-1379/TS

第47卷 (总第193期)



广西绢麻纺织科学研究所 主办

# 轻纺工业与技术

(原广西纺织科技)

(月刊·国内发行)

## 2018

第 47 卷第 4 期

(总第 193 期)

主管 广西宏桂资本运营集团有限公司

主办 广西绢麻纺织科学研究所

编辑 《轻纺工业与技术》编辑部

主编 姜华

副主编 马艺华

责编 甘世定

出版 《轻纺工业与技术》编辑部

发行 《轻纺工业与技术》编辑部

电话 (0771)4813746 4827238

地址 广西南宁市亭洪路 43 号

投稿 E-mail: gxfzkj@163.com

邮箱 qfgyjs@163.com

邮编 530031

印刷 广西区党委劳动服务公司  
凤凰印刷厂

国际标准刊号: ISSN 2095—0101

国内统一刊号: CN 45—1379/TS

2018 年 4 月 25 日出版

为了适应我国信息化建设需要,扩大作者学术交流渠道,本刊已加入《中国学术期刊(光盘版)》,“中国期刊网”、“维普网”、“博看网”和“教育阅读网”。如作者不同意将文章编入该数据库,请来稿时声明,本刊将作适当处理。

## 目次

### 科研与生产

- 基于 Plackett-Burman 试验设计的响应面法优化丝绵脱胶工艺的研究  
..... 宁晚娥,赵树强,岳新霞,林海涛,韦德科 (1)
- 漂白工艺对棉浆粕质量影响  
..... 韦玲俐,孙晓明,徐金涛,邹沁杉,夏鑫 (6)
- 竹涤织物浆纱工艺的探讨 ..... 成中平 (11)

### 分析与探讨

- 传统手工艺资源在高职艺术教育中的价值分析 ..... 陈珊 (13)
- 校园文化视角下校服设计模式探讨 ..... 高云兵,殷晓丽,吴慧 (17)
- 浅谈冲锋衣面料功能性要求 ..... 陈飞荣 (20)
- 论传统云肩形制的现代化表现研究 ..... 胡叶娟 (24)
- 配方类产品设计方法研究 ..... 吴舒红 (27)

### 专题与论述

- 广西纺织服装行业产学研合作路径探索 ..... 姜华 (30)
- 壳聚糖在印染工业中的应用研究 ..... 廖选亭 (35)
- 服装技术工艺中的艺术性表现 ..... 李华麒 (38)
- 羽毛蛋白浆料发展现状浅析 ..... 李琪,金思琪 (41)
- 服装缝制标准工时研究 ..... 刘德亮 (44)
- 汉朝影视作品服饰与历史记载对比研究  
..... 俞如莹,叶晶,厉诗涵,赖斯婷,朱依雯 (47)
- 无锡铜活字文化影像保护研究 ..... 施小英 (51)
- 明朝影视剧服饰与历史记载服饰的差异分析研究  
..... 朱依雯,叶晶,赖斯婷,厉诗涵,俞如莹 (54)

### 服装科技

- 女装乳突量的位置与数值分析 ..... 董雪丹 (57)

### 教育园地

- 精心打造中职会计专业“双师型”教师队伍 ..... 刘爱坤 (60)
- 高等院校服装专业外语教学改革新探  
..... 薛哲彬,刘建立,沈雷 (63)
- 纺织工程专业《织物后加工》双语课程教学改革探讨  
..... 金思琪,李曼丽,陆浩杰 (66)
- 校企融合多元互动数字化教学平台的研究与实践——以《提花装饰织  
物设计》课程为例 ..... 郁兰 (68)
- 高职《纺织品检测》课程教学模式的探讨 ..... 季延,丁盛 (72)
- 校企合作对青年教师工程实践教学能力培养的研究  
..... 高强,刘建立,高春霞,周建,康鑫浚,葛明桥 (75)
- 纺织工程专业《纺织浆料学》课程改革刍议  
..... 李曼丽,金思琪,陆浩杰 (77)
- 高职院校招生就业联动机制构建的策略探究  
..... 白杰,沈永根 (80)
- “卓越计划”背景下青年教师工程实践能力的培养探索——以江南大学  
纺织工程专业为例  
..... 刘建立,高强,王蕾,薛哲彬,孙丰鑫,王鸿博 (83)
- 基于 PBL 模式的《计算机测配色原理与技术》课程教学改革  
..... 沈加加,杨颖,周杰 (86)

- 广西绢麻纺织科学研究所蚕丝被产品 ..... 封面
- 《轻纺工业与技术》杂志改版启事 ..... 封底



# 女装乳突量的位置与数值分析

董雪丹

(广东技术师范学院 美术学院, 广东 广州 510665)

**【摘要】**对女装乳突量的制图方法做了研究和探索。首先分析了女性的胸凸对于服装纸样设计的重要影响,然后通过对日本第七代原型和刘玉宝老师的纸样进行调研,列举了乳突量的不同设计方法,最后,总结出了简便易学的乳突量设计方法——新比例法。

**【关键词】**纸样设计;乳突量;文化式原型;新比例法

Doi:10.3969/j.issn.2095-0101.2018.04.017

中图分类号:TS941.2 文献标志码:A 文章编号:2095-0101(2018)04-0057-03

## 0 引言

女装纸样设计中普遍存在着乳突量不足,服装舒适度不好和仅适于瘦人穿着等问题。为此,主要研究女装纸样设计中乳突量的数值和位置的设计方法,其中人体结构研究是乳突量的设计基础。对于国内主要纸样设计法的调研是研究的前期内容,之后,对乳突量的设计方法做一总结,并推出符合舒适性需求的乳突量设计新方法。

## 1 乳突量的存在

女装的纸样设计最主要的特点是胸凸的存在,如图1所示。由于女性体型存在乳房的突出,因此服装的前片需要制作一个凸起才能满足体型需求,有这一凸起的纸样将比没有这一凸起的纸样前片长度多出一定数值,这一数值称作乳突量。

脖子与腰围间,后片曲线比前片更接近直线,前片曲线由于胸凸的存在,符合人体体型的折线比直线长度要长(如图1所示)。由于乳突量的存在,服装纸样的前片在长度上有所增加。在合体服装中,乳突量的数值较大;在宽松服装中,



图1

乳突量数值较小或者没有。那么在合体服装中,前片应该多长才比较合理呢?长出的部分在纸样中应该做在那里呢?如下来看看以下几种纸样研究和设计方法是怎么做的。

## 2 对乳突量设计法的调研

### 2.1 日本第七代文化式原型

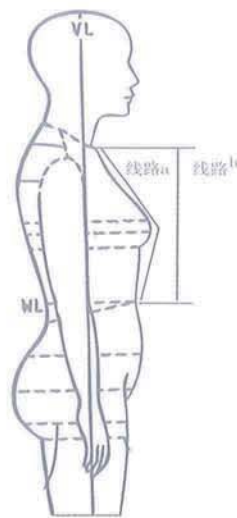
根据日本文化服装学院的实验数据,实验结果显示,乳突量使得“前长与后长的差值大约在1.4~1.9cm之间”。“将前、后原型的颈侧点高度进行比较后发现,前颈点比后颈点平均高出1.5cm。”<sup>[1]</sup>

收稿日期:2018-03-11

作者简介:董雪丹(1977—),女,内蒙古呼和浩特人,讲师,服装设计与工程专业硕士。主要研究方向:纸样、服装史和服装设计理论。

根据这一实验成果,女性人体前身比后身長1.4~1.9cm,以此为依据,可以将纸样前身设计得比后身長,数值在1.4~1.9cm。日本文化服装学院的研究成果显示,第七代女装原型的前片比后片长2.0cm(如图2)。



图2 日本文化服装学院第七代原型

## 2.2 刘玉宝老师的纸样

在比例法中,具有典型代表的是刘宝玉老师的纸样设计法。他将乳突量用后肩线连同领口线降低的方式实现,数值为2.0cm(如图3)。这一方法非常直接,立刻使前片比后片长了2.0cm,充分保证了乳突量的实现,使服装在胸部有充分的空间,并且简单易学,使用方便,是一种既符合理论需要,又符合实践应用需求的好方法。

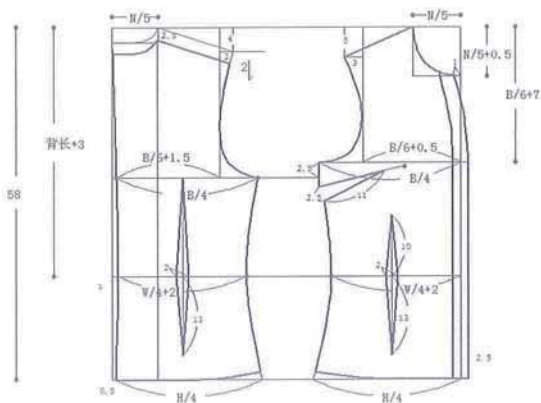

图3 刘玉宝老师纸样法的乳突量设计

## 2.3 两种纸样方法的对比

服装的乳突量设计是女装与男装的主要区

别,是女装纸样的核心问题,乳突量的充足与否,决定了服装的舒适度。合理的乳突量能够使服装既舒适又有造型感,是服装外观和内在质量的重要衡量指标。

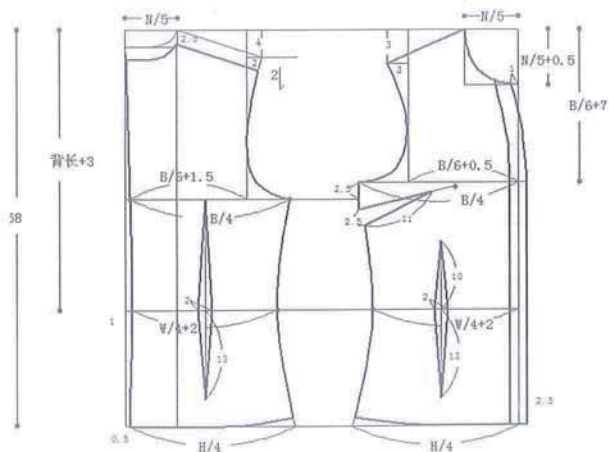
这两种纸样对于乳突量的设计方法各具特点,各有优势。从事服装纸样行业的人可以根据个人所需选择使用或借鉴这些纸样成果。至于孰优孰劣,就要看评价纸样好坏的标准是什么。

日本文化式第七代“新原型的制图公式是在大量实验数据的基础上归纳形成的。在修订过程中考虑到了以下几个因素:既适合教学使用,同时又能满足个体定制服装的需求;体型覆盖率高;满足基本日常动作需求;制图方法尽可能地简单。另外,各部位的计算公式与成衣纸样的推板系数之间存在着一定的关联。”

在服装教学中,对于初学者,制图方法的简单更是极其重要,尤其是在以服装设计为核心的专业教学中,纸样的简单易学,便于实践更是重中之重。在服装工业生产中,制图方法的简单关系到产品的成本,只有在高级服装定制和高档成衣设计中,需要精确合体的纸样设计而不惜复杂。历代日本文化式原型都是中国纸样理论借鉴的对象,但是原型法先画原型,再在原型上画款式纸样的做法较为繁琐,在工厂的快速生产中较少使用。因此,复杂的七代原型是纸样研究的首选,是定制服装和高档成衣的使用对象,而对于大部分中档服装品牌和高等学校服装教学而言,需要的是简单而又准确的纸样,因此,刘玉宝老师的纸样是一个不错的选择。

在服装生产中,通常使用直接画服装款式纸样的比例法进行纸样设计。原型法与比例法的优缺点讨论持续已久。将原型法与比例法相结合,各取所长是一种科学合理的纸样设计法,这一点已经是不争的事实,并且已经在教学和生产中广泛应用。以比例法为主体,原型法为补充,保证纸样的简单易学。多数的做法是采用比例法直接绘制服装款式纸样。在此基础上,采用原型法的领子画法,另外,还使用原型理论的切展法进行款式变化设计。这样的原型比例结合的纸样画法既简便易学,又具有原型法的尺寸准确,款式变化丰富简单的特点。例如,刘玉宝老师的纸样就是



这样原型和比例结合,理论和实践结合的成果。但是将领口和肩线降低的办法需要先将背长尺寸增加2.0cm,以备后面的降低2.0cm之后仍能保证背长尺寸的准确。能不能将乳突量的设计更加简化呢?如下根据简单易学的原则,阐述作者的科研成果——前片升高法来设计乳突量。

### 3 新比例法

#### 3.1 乳突量的位置

如何设计乳突量位置,已有的位置设计:后肩下降(刘宝玉法)、前肩高起(日本第七代原型)。总之,前片要比后片多出一个乳突量,而且这个量在合体服装中最好设计在腰围线附近,从而保证将这个量用于胸凸,最大程度地使纸样准确。新比例法将乳突量设计在前片上部(如图4)。这个位置便于胸部的突起用量,与日本第七代原型的位置相同。



图4 新比例法的乳突量设计

#### 3.2 乳突量的数值

乳突量的数值确定依据精确的实验数据。“实验结果的考察主要以1996~1998年原型实验的平面展开图为依据,实验对象为文化女子

大学93名三年级的学生(C组)”,“参照短寸式原型作图所需的测量部位和作图法绘制原型衣的纸样,并制作”,“然后进行试穿”。

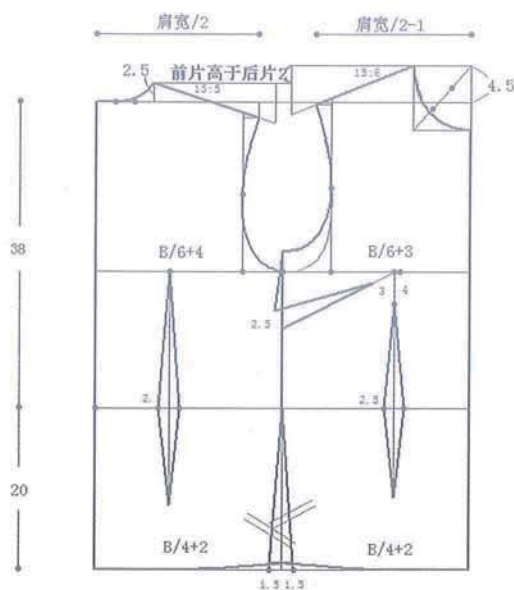
“完成试穿调整后,从适合原型衣的平面展开图上,量取短寸式原型所需的各部位尺寸<sup>[2]</sup>。实验结果显示:“前长与后长的差值大约在1.4~1.9cm之间”。

“将前、后原型的颈侧点高度进行比较后发现,前颈点比后颈点平均高出1.5cm。在文化式原型中,当胸围等于84.0cm时,前、后颈侧点的高度差为2.0cm。前长与后长的差数大小与人体的体型紧密相关,例如胸部屈身体型与胸部反身体型相比,其数值体现不同。<sup>[2]</sup>”

表1 3种纸样设计方法的乳突量数值

设计方法	七代原形	刘玉宝	新比例
前片比后片长(cm)	2.0	2.0	2.0

在合体服装中,2.0cm是一个比较合适的数值,给出了充足的乳突量。在半合体和宽松情况下,多出来的量可以作为松量。在新比例法纸样设计中,前片上部高出领口线4.5cm,后片高出领口线2.5cm,前片比后片高出2.0cm。

### 4 结语

以上3种方法用对乳突量进行不同设计,都能够保证纸样的精确,制作出优质的纸样,满足穿着舒适性需求。新比例方法则是其中较为简单方便的一个,易于学习掌握,便于教学和工业纸样制作。

#### 参考文献

- [1][日]三吉满智子,中屋典子.服装造型学(理论篇)[M].北京:中国纺织出版社,2006:126,129-131,166-169.
- [2]刘玉宝,刘玉红,刘强.品牌女装结构设计原理与制板[M].北京:中国纺织出版社,2005:107-109.



# 《轻纺工业与技术》杂志改版启事

《轻纺工业与技术》由广西绢麻纺织科学研究所主办，面向全国发行，前身是《广西纺织科技》杂志，已有40多年的办刊历史，于2010年7月改为现名，是轻工、纺织类综合性科技期刊（国际标准刊号：ISSN 2095-0101；国内统一刊号：CN 45-1379/TS）。为更方便广大科技工作者、院校师生服务，2018年全面改版，由双月刊改为月刊，每月25日出版。期刊全面报道纺织、服装、皮革、食品、制盐、医药、烟草、造纸、印刷、家电、五金、电子、塑料、工艺美术等领域的科技信息和学术论文，开辟有科研与生产、分析与探讨、专题与论述、服装科技、皮革工艺、食品安全、教育园地、标准与检测、计算机应用等栏目。本刊已入选《中国学术期刊（光盘版）》《中国期刊网》《维普网》《中国知网》等，竭诚为广大科技工作者、院校师生及社会各界服务，欢迎投稿或来电咨询，欢迎订阅。

本刊承接广告业务，可在封面、封底、封二、封三或插页上刊登展示企业形象、宣传产品广告等信息，欢迎广大客户洽谈刊登。

邮政编码：530031

编辑部地址：广西南宁市亭洪路43号

联系电话：0771-4813746 传真：0771-4841193

投稿E-mail：[gxfzkj@163.com](mailto:gxfzkj@163.com)、[qfgyys@163.com](mailto:qfgyys@163.com)



ISSN 2095-0101



9 772095 010189

定价：12.00元





# 荣誉证书

HONORARY CERTIFICATE

非遗为时尚加分，时尚助非遗落地！兹授予蔡蕾女士

“广东纺织服装非遗推广大使”荣誉称号。

特颁此证，以资鼓励！

广东时装周组委会



二〇一八年三月



## 2018 广东时装周-春季“非遗”主题发布会邀请函

尊敬的 蔡蕾 女士/先生：

您好！

我们很荣幸地邀请您出席 2018 年 3 月 22 日于广州举办的 2018 广东时装周-春季“非遗”主题发布会并展演您所在非遗项目的最新作品 3 套。

届时，我们携手唯品会公益、《城市画报》等机构将中华民族的文化遗产瑰宝延续，弘扬民族精神，彰显文化自信。鉴于您在非遗传承与创新工作中的突出贡献，在此次发布会现场，我们将授予您“广东纺织服装非遗推广大使”的荣誉以示表彰和激励。

请您确认以及填写文件中的回执发给我们。

期待您的出席！

广东时装周组委会

2018 年 2 月



藏品号: 2017.0052/ FA15

蔡蕾、梁妙娟 先生 / 女士:

您的作品 《麒麟瑞祥 (麒麟制作)》

现为东莞市文化馆收藏, 特颁此证。



蔡蕾、梁妙娟 《麒麟瑞祥 (麒麟制作)》 服装, 2017年



东莞市文化馆

DONGGUAN CULTURE CENTER



# 收藏证书

COLLECTION CERTIFICATE

# 荣誉证书

HONORARY CREDENTIAL

广东技术师范大学美术学院 鹿新杰、赵子琪、何柳丹、和琪：

特邀参加“连南瑶族自治县瑶族文化采风汇报会”，作品《瑶·秋蓝》  
在2019广东时装周-秋季开幕式活动上发布。

特颁此证，以资鼓励！

连南瑶族自治县人民政府

广东省服装服饰行业协会

广东省服装设计师协会  
二〇一九年八月





# 广东省纺织协会

---

## 参展证明

广东技术师范学院教师：鹿新杰，作品《纹理映射》，参加由广东省纺织协会、香港粤展集团、广州粤展展览有限公司共同主办，在广州琶洲保利世贸博览馆举行的《2017 SDPE&PTC 中国（广州）国际网印喷印数码印花展》，效果良好。

特此证明。





中国瑶族博物馆

# 获奖证书

鹿新杰 同志：

您的作品《火熠》

荣获 鞋 类 一 等奖。

特发此证，以兹鼓励！

》入选瑶绣艺术展--瑶族同胞向党献礼大型展览，并



广东瑶族博物馆  
二零一六年八月三十日



# 获奖证书

CERTIFICATE

和琪

老师：

在2018“VGRASS·东华杯”第十二届  
中国大学生服装立体裁剪设计大赛中荣获

## 优秀指导教师奖

特发此证，以资鼓励！



2018“VGRASS·东华杯”第十二届中国大学生服装立体裁剪设计大赛组委会

2018.4



# 荣誉证书

HONORARY CREDENTIAL

广东技术师范大学：

荣获第九届“省长杯”工业设计大赛服装专项赛初赛

优秀奖

(主设计师：和琪 设计师：潘嘉慧 黄妙 姚燕娜 谢文豪 )

特颁此证，以资鼓励！



广东省服装服饰行业协会



广东省服装设计师协会

二〇一八年八月



# 荣誉证书

HONORARY CREDENTIAL

和琪老师：

在“广州国际轻纺城杯”2019广东大学生优秀服装设计大赛的评比中，获得优秀指导教师。  
特颁此证。

“广州国际轻纺城杯”

广东大学生优秀服装设计大赛组委会

二〇一九年五月

# 荣誉证书

C O N G R A T U L A T I O N

和琪老师：

在“广州国际轻纺城杯”2020 广东大学生优秀服装设计大赛的评比中，获得优秀指导老师奖。

特颁此证。

“广州国际轻纺城杯”

广东大学生优秀服装设计大赛组委会

二〇二〇年六月



证书号第 6901226 号



# 外观设计专利证书

外观设计名称：裙子

设计人：蔡蕾;孟雯

专利号：ZL 2021 3 0376078.4

专利申请日：2021 年 06 月 17 日

专利权人：孟雯

地址：510000 广东省广州市天河区中山大道西 293 号广东技术师范大学

授权公告日：2021 年 10 月 15 日 授权公告号：CN 306876878 S

国家知识产权局依照中华人民共和国专利法经过初步审查，决定授予专利权，颁发外观设计专利证书并在专利登记簿上予以登记。专利权自授权公告之日起生效。专利权期限为十五年，自申请日起算。

专利书记载专利权登记时的法律状况。专利权的转移、质押、无效、终止、恢复和专利权人的姓名或名称、国籍、地址变更等事项记载在专利登记簿上。



局长  
申长雨

申长雨



证书号第 6901226 号



专利权人应当依照专利法及其实施细则规定缴纳年费。本专利的年费应当在每年 06 月 17 日前缴纳。未按照规定缴纳年费的，专利权自应当缴纳年费期满之日起终止。

申请日时本专利记载的申请人、设计人信息如下：

申请人：

孟雯

设计人：

蔡蕾；孟雯